

THOMSON



tv.mythomson.com



[tv.mythomson.com/
en/Support/FAQs/](https://tv.mythomson.com/en/Support/FAQs/)

SMART TV

IMPORTANTE

Leia atentamente este manual antes de instalar e utilizar o televisor.

Mantenha este manual à mão para referência futura.

Conteúdo

1	Informações de segurança.....	6
1.1	Marcações no produto.....	7
1.2	Aviso.....	7
1.3	Avisos de montagem na parede.....	8
1.4	Declaração de conformidade UE simplificada.....	9
1.5	Aplicações e desempenho.....	9
1.6	Proteção de dados.....	9
2	Introdução e instalação dos pés/suporte.....	9
2.1	Desembalagem.....	9
2.2	Instalação.....	11
3	Botões e ligações do televisor.....	12
3.1	Botão TV.....	13
3.2	Ligações.....	14
4	Controlo remoto.....	15
5	Instalação de TV.....	16
5.1	Configurar o televisor.....	16
5.2	Ligar a antena e a alimentação.....	16
6	Configuração inicial.....	17
6.1	Emparelhar o controlo remoto Bluetooth.....	17
6.2	Seleção da língua.....	18
6.3	Seleção da configuração da TV.....	18
6.4	Configurar o Google TV.....	19
6.4.1	Configurar com a aplicação Google Home.....	19
6.4.2	Instalação na televisão.....	20
6.4.3	Iniciar sessão com a sua conta Google.....	20
6.4.4	Termos de serviço do Google.....	20
6.4.5	Confirmar ou rejeitar serviços e funcionalidades do Google.....	21

6.4.6	Escolha as suas subscrições	22
6.4.7	Seleção de região ou país	22
6.4.8	Declaração de exoneração de responsabilidade	23
6.5	Configurar a televisão básica	23
6.5.1	Selecione a sua rede Wi-Fi	24
6.5.2	Seleção de região ou país	24
6.5.3	Declaração de exoneração de responsabilidade	24
6.6	Controlo parental	25
7	Instalação de canais.....	25
7.1	Modo de sintonizador	26
7.1.1	Antena.....	26
7.1.2	Cabo	27
7.1.3	Satélite	28
8	Verificar definições.....	34
9	Ecrã inicial.....	35
9.1	Conta Google	36
9.2	Aplicações.....	37
9.3	Biblioteca	38
9.4	Pesquisa Google TV	38
9.5	Notificação	39
10	Definições.....	40
10.1	Definir o nome do dispositivo	40
10.2	Canais e entradas.....	41
10.2.1	Canais.....	41
10.2.2	Entradas externas	54
10.3	Ecrã e som.....	56
10.3.1	Imagem	57
10.3.2	Ecrã.....	58
10.3.3	Som.....	58
10.3.4	Saída de áudio	58
10.4	Rede e Internet	59
10.4.1	Wi-Fi ligado/desligado	59

10.4.2	Selecionar a rede Wi-Fi disponível.....	59
10.4.3	Outras opções.....	60
10.4.4	Opções de Ethernet.....	60
10.5	Contas e início de sessão.....	60
10.6	Privacidade.....	61
10.7	Aplicações.....	62
10.8	Sistema.....	62
10.8.1	Acessibilidade.....	63
10.8.2	Sobre.....	63
10.8.3	Data e hora.....	64
10.8.4	Língua.....	64
10.8.5	Teclado.....	64
10.8.6	Armazenamento.....	64
10.8.7	Modo ambiente.....	64
10.8.8	Potência e energia.....	65
10.8.9	Elenco.....	65
10.8.10	Google.....	65
10.8.11	Sons do sistema.....	65
10.8.12	Televisão.....	65
10.8.13	Tempo de funcionamento do sistema.....	66
10.8.14	Reiniciar.....	66
10.9	Controlo remoto e acessórios.....	66
10.10	Ajuda e feedback.....	67
11	TV em direto.....	67
11.1	Menu Canais.....	68
11.1.1	Guia do programa.....	68
11.1.2	Novos canais disponíveis.....	69
11.2	Opções de TV.....	70
11.2.1	Língua da legenda.....	70
11.2.2	Adicionar favorito.....	71
11.2.3	Remover favoritos.....	74
11.2.4	Abriu favoritos.....	75

11.2.5	Idioma áudio	76
11.2.6	Opções de canal.....	76
12	Aplicação de leitor multimédia	80
13	Resolução de problemas.....	81
14	Especificações técnicas.....	82
14.1	Restrições por país	85
14.2	Licenças	85

1 Informações de segurança



Em condições meteorológicas extremas (tempestades, relâmpagos) e em longos períodos de inatividade (férias), desligue o televisor da rede eléctrica.

A ficha de alimentação é utilizada para desligar o televisor da rede eléctrica e, por conseguinte, deve estar sempre operacional. Se o televisor não estiver desligado eletricamente da rede, o aparelho continuará a consumir energia em todas as situações, mesmo que o televisor esteja em modo de espera ou desligado.

Nota: Siga as instruções no ecrã para utilizar as funcionalidades relacionadas.

Importante: Leia atentamente estas instruções antes de instalar ou utilizar o televisor.

AVISO

Este aparelho destina-se a ser utilizado por pessoas (incluindo crianças) que tenham capacidade/experiência para utilizar um aparelho deste tipo sem supervisão, exceto se tiverem recebido supervisão ou instruções relativas à utilização do aparelho por uma pessoa responsável pela sua segurança.

- Utilize este televisor a uma altitude inferior a 2000 metros acima do nível do mar, em locais secos e em regiões com climas moderados ou tropicais.
- O televisor destina-se a uma utilização doméstica e a uma utilização geral semelhante, mas também pode ser utilizado em locais públicos.
- Para efeitos de ventilação, deixe pelo menos 10 cm de espaço livre à volta do televisor.
- A ventilação não deve ser impedida pela cobertura ou obstrução das aberturas de ventilação com objectos como jornais, toalhas de mesa, cortinas, etc.
- A ficha do cabo de alimentação deve estar facilmente acessível. Não coloque o televisor, móveis, etc. sobre o cabo de alimentação. Um cabo de alimentação/ficha danificado pode provocar um incêndio ou um choque eléctrico. Manuseie o cabo de alimentação pela ficha, não desligue o televisor puxando pelo cabo de alimentação. Nunca toque no cabo de alimentação/ficha com as mãos molhadas, pois pode provocar um curto-circuito ou um choque eléctrico. Nunca faça um nó no cabo de alimentação nem o amarre com outros cabos. Quando danificado, deve ser substituído, o que só deve ser feito por pessoal qualificado.
- Não exponha o televisor a pingos ou salpicos de líquidos e não coloque objectos cheios de líquidos, como vasos, chávenas, etc., em cima ou por cima do televisor (por exemplo, em prateleiras por cima da unidade).
- Não exponha o televisor à luz solar direta e não coloque chamas abertas, como velas acesas, em cima ou perto do televisor.
- Não coloque fontes de calor, como aquecedores eléctricos, radiadores, etc., perto do televisor.
- Não coloque o televisor no chão ou em superfícies inclinadas.

- Para evitar o perigo de asfixia, manter os sacos de plástico fora do alcance de bebés, crianças e animais domésticos.
- Fixe cuidadosamente o suporte ao televisor. Se o suporte for fornecido com parafusos, aperte-os firmemente para evitar que o televisor se incline. Não aperte demasiado os parafusos e monte corretamente as borrachas do suporte.
- Não deitar as pilhas no fogo ou com materiais perigosos ou inflamáveis.

AVISO

- As pilhas não devem ser expostas a calor excessivo, como a luz do sol, o fogo ou outros fenómenos semelhantes.
- A pressão sonora excessiva dos auriculares ou auscultadores pode causar perda de audição.

ACIMA DE TUDO - NUNCA deixe ninguém, especialmente crianças, empurrar ou bater no ecrã, empurrar qualquer coisa para dentro dos orifícios, ranhuras ou quaisquer outras aberturas da caixa.

1.1 Marcações no produto

Os símbolos seguintes são utilizados no produto para assinalar restrições, precauções e instruções de segurança. Cada explicação deve ser considerada quando o produto ostenta apenas a marcação correspondente. Anote estas informações por razões de segurança.



Equipamento de classe II: Este aparelho foi concebido de forma a não necessitar de uma ligação de segurança à terra eléctrica.



Esta marcação indica que este produto não deve ser eliminado juntamente com outros resíduos domésticos em toda a UE. Por favor, recicle-o de forma responsável para promover a reutilização sustentável dos recursos materiais. Para devolver o seu aparelho usado, utilize os sistemas de devolução e recolha ou contacte o retalhista onde o produto foi comprado.

1.2 Aviso

Não ingerir a pilha, devido ao perigo de queimadura química. Este produto ou os acessórios fornecidos com o produto podem conter uma pilha de célula tipo moeda/botão. Se a pilha de célula tipo moeda/botão for engolida, pode provocar queimaduras internas graves em apenas 2 horas e pode levar à morte.

Mantenha as pilhas novas e usadas fora do alcance das crianças. Se o compartimento das pilhas não fechar corretamente, pare de utilizar o produto e mantenha-o afastado das crianças.

Se pensa que as pilhas podem ter sido engolidas ou colocadas em qualquer parte do corpo, procure imediatamente assistência médica.

Um televisor pode cair, provocando ferimentos graves ou a morte. Muitos ferimentos, especialmente em crianças, podem ser evitados tomando precauções simples, tais como:

- Utilizar SEMPRE armários, suportes ou métodos de montagem recomendados pelo fabricante do televisor.
- Utilize SEMPRE móveis que possam suportar o televisor com segurança.
- Certifique-se SEMPRE de que o televisor não está pendurado no bordo do móvel de apoio.
- Informe SEMPRE as crianças sobre os perigos de subir para cima dos móveis para alcançar o televisor ou os seus comandos.
- Encaminhe SEMPRE os fios e cabos ligados ao televisor de modo a que não possam tropeçar, ser puxados ou agarrados.
- NUNCA coloque um televisor num local instável.
- NUNCA coloque o televisor em cima de móveis altos (por exemplo, armários ou estantes) sem fixar o móvel e o televisor num suporte adequado.
- NUNCA coloque o televisor sobre tecidos ou outros materiais que possam estar situados entre o televisor e os móveis de apoio.
- NUNCA coloque objectos que possam incitar as crianças a trepar, como brinquedos e telecomandos, em cima do televisor ou do móvel onde o televisor está colocado.
- O equipamento só é adequado para montagem em alturas ≤ 2 m.

Se o aparelho de televisão existente for mantido e transferido para outro local, devem ser aplicadas as mesmas considerações acima referidas.

Os aparelhos ligados à terra de proteção da instalação do edifício através da ligação à rede ou através de outros aparelhos com ligação à terra de proteção - e a um sistema de distribuição de televisão que utilize um cabo coaxial - podem, em determinadas circunstâncias, criar um risco de incêndio. Por conseguinte, a ligação a um sistema de distribuição de televisão deve ser feita através de um dispositivo que proporcione um isolamento elétrico abaixo de uma determinada gama de frequências (isolador galvânico).

1.3 Avisos de montagem na parede

- Leia as instruções antes de montar o televisor na parede.
- O kit de montagem na parede é opcional. Pode obtê-lo junto do seu revendedor local se não for fornecido com o televisor.
- Não instale o televisor no teto ou numa parede inclinada.
- Utilize os parafusos de montagem na parede e outros acessórios especificados.

Aperte firmemente os parafusos de montagem na parede para evitar que o televisor caia. Não aperte demasiado os parafusos.

As figuras e ilustrações neste manual do utilizador são fornecidas apenas para referência e podem diferir do aspeto real do produto. O design e as especificações do produto podem ser alterados sem aviso prévio.

1.4 Declaração de conformidade UE simplificada

Pelo presente, a StreamView GmbH declara que o dispositivo de produto do tipo equipamento de rádio Smart TV está em conformidade com a Diretiva 2014/53/UE.

1.5 Aplicações e desempenho

A velocidade de transferência depende da sua ligação à Internet. Algumas aplicações podem não estar disponíveis no seu país ou região. A Netflix está disponível em países selecionados: <https://help.netflix.com/node/14164> É necessária uma subscrição de streaming. Mais informações em www.netflix.com. A disponibilidade do idioma para o Assistente do Google depende do suporte da Pesquisa por voz do Google.

1.6 Proteção de dados

Os fornecedores de aplicações e os fornecedores dos serviços podem recolher e utilizar dados técnicos e informações relacionadas, incluindo, mas não se limitando a, informações técnicas sobre este dispositivo, sistema e software de aplicação e periféricos. Podem utilizar essas informações para melhorar os produtos ou para fornecer serviços ou tecnologias que não identifiquem pessoalmente o utilizador. Além disso, alguns serviços de terceiros, já fornecidos no dispositivo ou instalados pelo utilizador após a compra do produto, podem solicitar um registo com os seus dados pessoais. Alguns serviços podem recolher dados pessoais sem fornecer avisos adicionais. A StreamView GmbH não pode ser responsabilizada por uma eventual violação da proteção de dados por parte de serviços de terceiros.

2 Introdução e instalação dos pés/suporte

Obrigado por ter escolhido o nosso produto. Em breve estará a desfrutar do seu novo televisor. Leia atentamente estas instruções. Elas contêm informações importantes que o ajudarão a tirar o melhor partido do seu televisor e a garantir uma instalação e um funcionamento seguros e corretos.

2.1 Desembalagem

Retire os pés/suporte e o televisor da embalagem e coloque os pés numa mesa ou em qualquer outra superfície plana.

- Utilize uma mesa plana e firme ou uma superfície plana semelhante que possa suportar o peso do televisor.
- Não segure o televisor no painel do ecrã.
- Certifique-se de que não risca ou parte o televisor.
- Os pés estão marcados à esquerda e à direita.

Modelos com suporte central giratório

1 43" - 55"

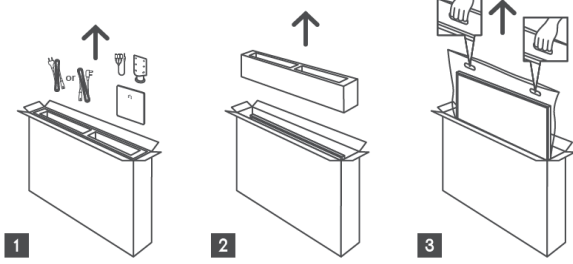

1 65" - 75" 

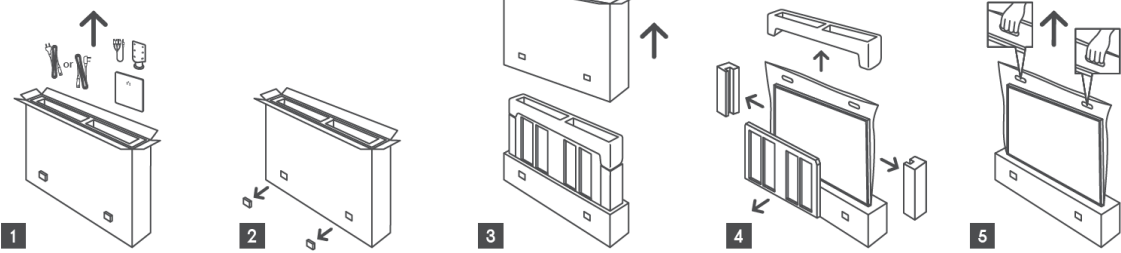

Modelos com pés laterais

1 43" - 55"

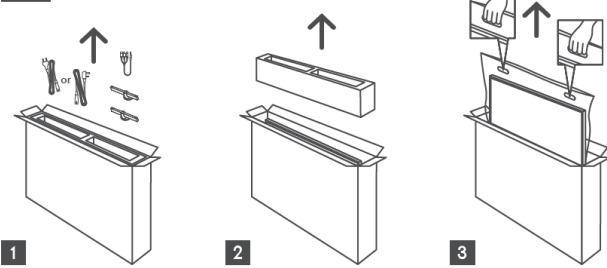

1 65"-85" 

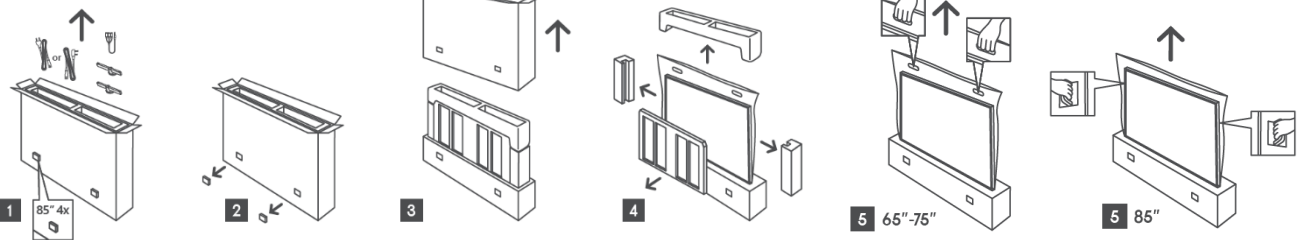

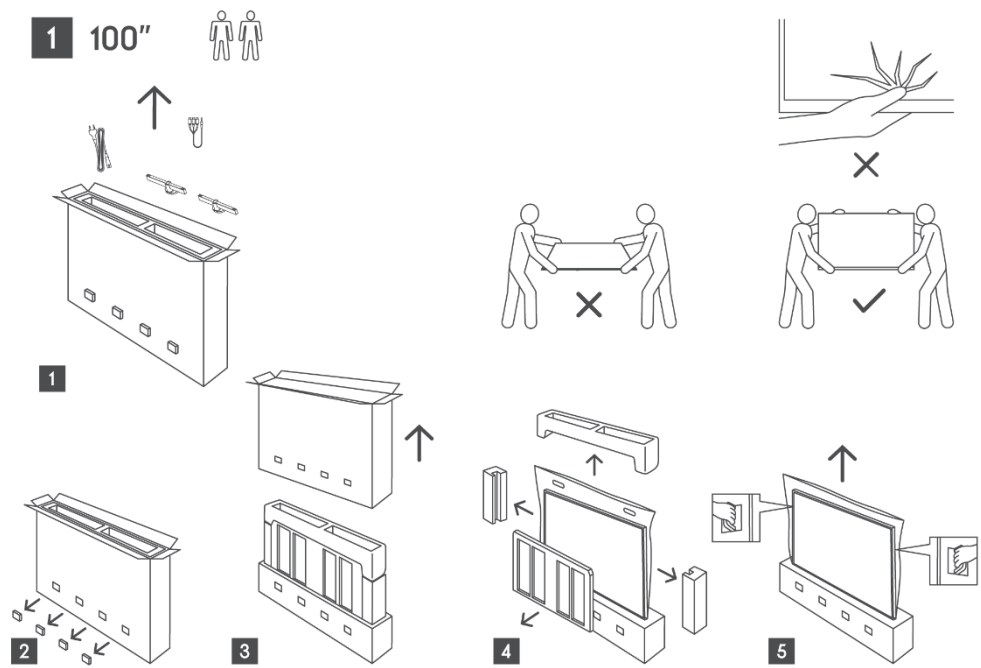

2.2 Instalação

Todas as imagens servem apenas de referência. Para mais pormenores, consulte o próprio produto e o QIG, que se encontra dentro da caixa.

Modelos com suporte central giratório

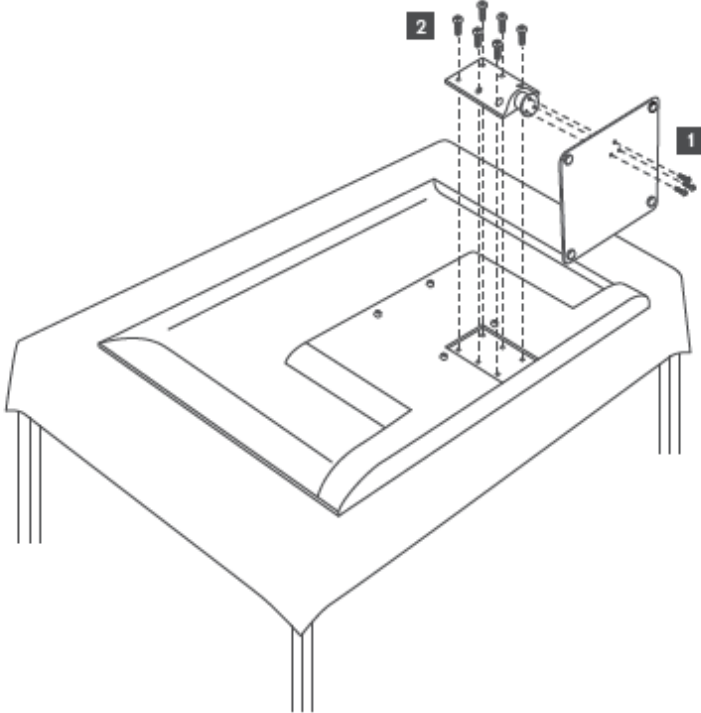

Modelos com pés laterais

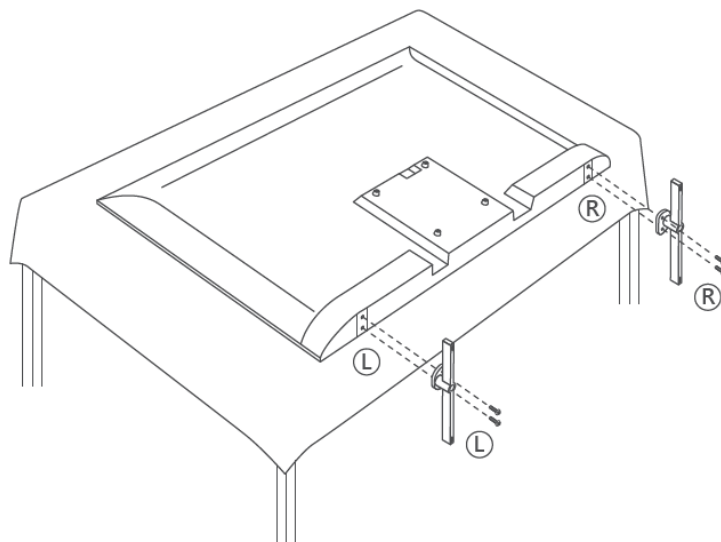

O televisor está preparado para um suporte de montagem na parede compatível com a norma VESA. Este não é fornecido com o televisor. Contacte o seu revendedor local para adquirir o suporte de montagem na parede recomendado.

Furos e medidas para a instalação do suporte de montagem na parede:

	L (mm)	H (mm)	D (mm)	L (mm)
43"	200	200	6 (M6)	8
50"	200	200	6 (M6)	8
55"	200	200	6 (M6)	10
65"	200	200	6 (M6)	10
75"	200	200	6 (M6)	10
85"	200	200	6 (M6)	10
100"	800	400	8(M6)	12

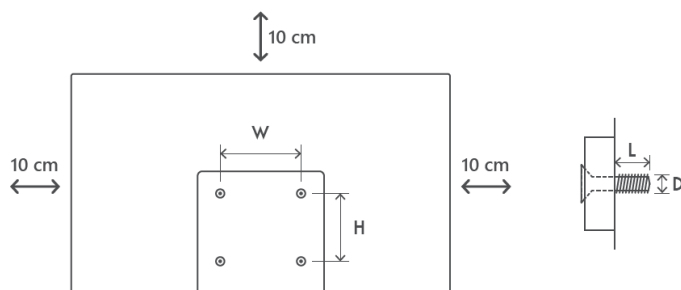

3 Botões e ligações do televisor

Cuidado:



Se pretender ligar um dispositivo ao televisor, certifique-se de que tanto o televisor como o dispositivo estão desligados antes de efetuar qualquer ligação. Depois de efectuada a ligação, pode ligar as unidades e utilizá-las.



Não toque nem se aproxime dos terminais HDMI e USB e evite que a descarga eletrostática perturbe estes terminais enquanto estiver no modo de funcionamento

USB, caso contrário, o televisor deixará de funcionar ou apresentará um estado anormal.

Nota:

A posição e a disposição efectivas dos portos podem ser diferentes de modelo para modelo.

3.1 Botão TV

O aspeto exato do televisor, incluindo a colocação do logótipo e a moldura, difere consoante o modelo do televisor. Utilize estas ilustrações apenas como referência.

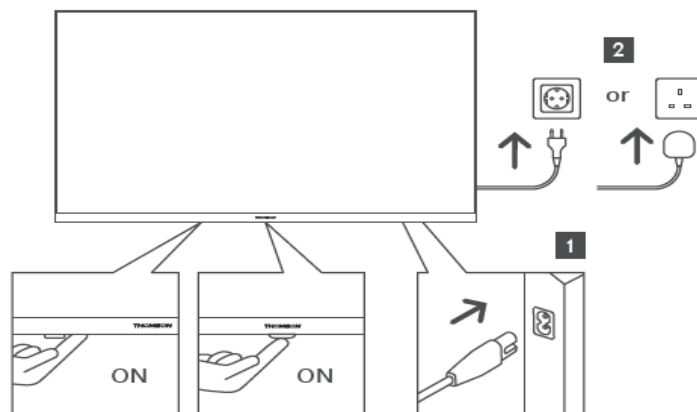





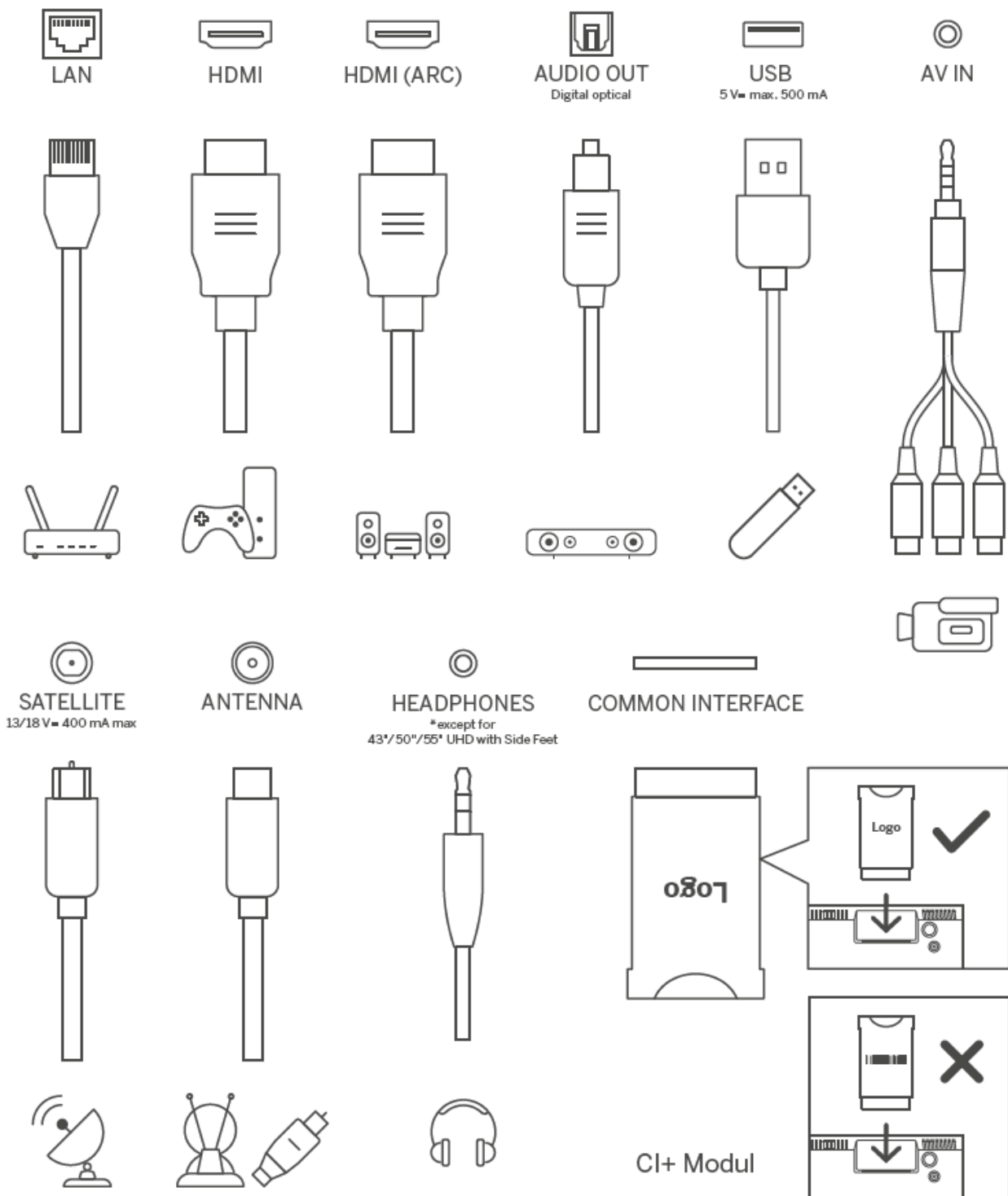



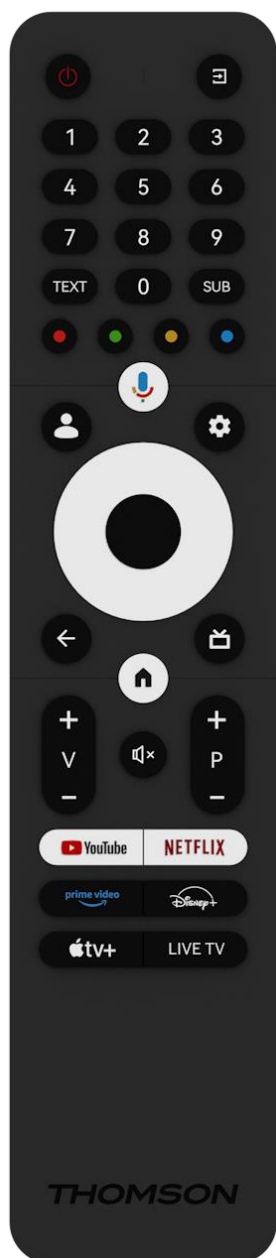









Prima este botão no modo de espera para ligar/desligar o televisor.

3.2 Ligações



4 Controlo remoto



	Botão de alimentação/Em espera: Espera rápida/Em espera/Ligado
	Fonte/entrada: Selecionar a entrada da TV
0-9	Botões numéricos: Mudar de canal no modo Live TV, introduzir um número ou uma letra na caixa de texto no ecrã
TEXTO	Abrir e fechar o teletexto (quando disponível no modo de TV em direto)
SUB	Ativar e desativar as legendas (quando disponíveis)
	Botões coloridos: Siga as instruções no ecrã para as funções dos botões coloridos
	Microfone: Ativar o Assistente do Google
	Mudança de perfil: Alternar entre vários perfis do Google
	Definições: Apresenta o menu Definições de TV em direto (no modo de TV em direto), apresenta as opções de definição disponíveis, como som e imagem um teclado adicional com mais funções abre-se na aplicação TV Live.
	Botões direcionais: Navegam pelos menus, opções de definição, movem o foco ou o cursor, etc., e apresentam as subpáginas no modo Live TV-Teletext quando premidos para a direita ou para a esquerda. Seguir as instruções no ecrã
	OK: Confirmar as seleções, entrar nos submenus, ver a lista de canais (no modo Live TV). Prima 5 seg. para ligar/desligar a retroiluminação do telecomando
	Voltar/Retornar: Regressar ao ecrã do menu anterior, recuar um passo, fechar janelas, fechar teletexto (no modo Live TV-Teletext). Sair da reprodução de ficheiros multimédia e regressar ao menu geral do MMP (Multi Medi Player)
	Guia eletrónico de programas
	Início: Abrir o ecrã inicial
+ v -	Volume +/-: Controlar o volume do som do televisor.
	Sem som: Desliga completamente o volume da TV
+ P -	Programas +/-: Alternar entre canais de TV/rádio. Percorrer a lista de canais página a página quando a lista de canais é apresentada no ecrã do televisor.
	Iniciar a aplicação YouTube
	Iniciar a aplicação Netflix
	Iniciar a aplicação Prime Video
	Lançar a aplicação Disney +
	Iniciar a aplicação Apple TV
	Iniciar a aplicação Live TV

5 Instalação de TV

5.1 Configurar o televisor

Coloque o televisor num local firme que possa suportar o peso do televisor. Para evitar perigos, não coloque o televisor perto de água ou fontes de calor (como luz, vela, aquecedor), não bloqueie a ventilação na parte de trás do televisor.

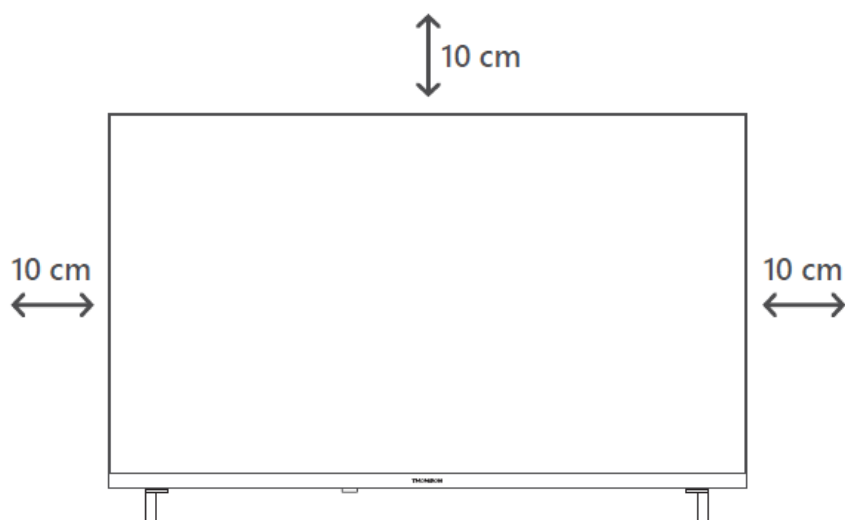

5.2 Ligar a antena e a alimentação

1. Ligue o cabo da antena à tomada da antena na parte de trás do televisor.
2. Ligue o cabo de alimentação do seu televisor (AC 100-240 V~ 50/60 Hz). O televisor entra no modo de espera (luz vermelha).
3. Ligue o televisor premindo o botão de alimentação do televisor ou o botão de alimentação do telecomando.

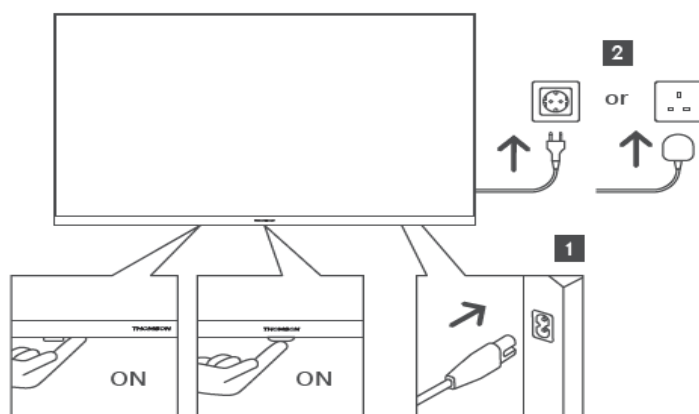

**O aspeto exato do televisor, incluindo a colocação do logótipo e a moldura, difere consoante o modelo do televisor. Utilize estas ilustrações apenas como referência.*

6 Configuração inicial

Para a primeira configuração inicial, o assistente de configuração no ecrã guiá-lo-á na configuração do televisor. Siga cuidadosamente as instruções para configurar corretamente o televisor.

6.1 Emparelhar o controlo remoto Bluetooth

Prima simultaneamente os botões **BACK** e **Home** no seu telecomando para entrar no modo de emparelhamento Bluetooth. A luz indicadora no telecomando piscará ao iniciar o processo de emparelhamento.

Recomendamos que conclua o processo de emparelhamento do telecomando. No entanto, se não o fizer, pode posteriormente emparelhar o telecomando com o televisor no menu Definições > Telemóveis e acessórios.

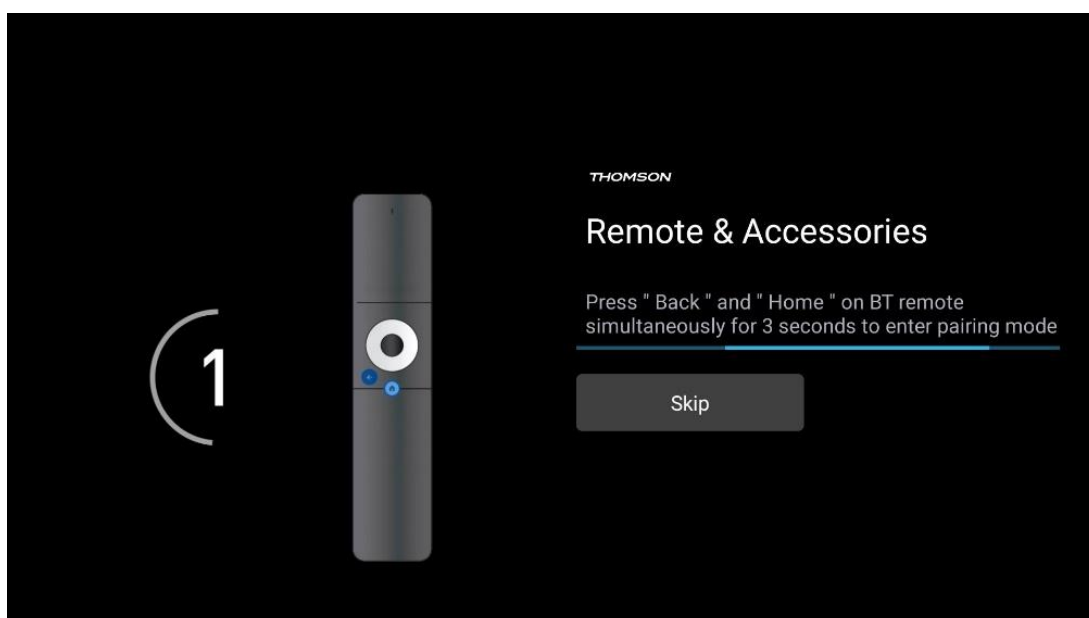

6.2 Seleção da língua

Utilize os botões de direção para cima/para baixo para selecionar o idioma do sistema e, em seguida, prima **OK** para confirmar.

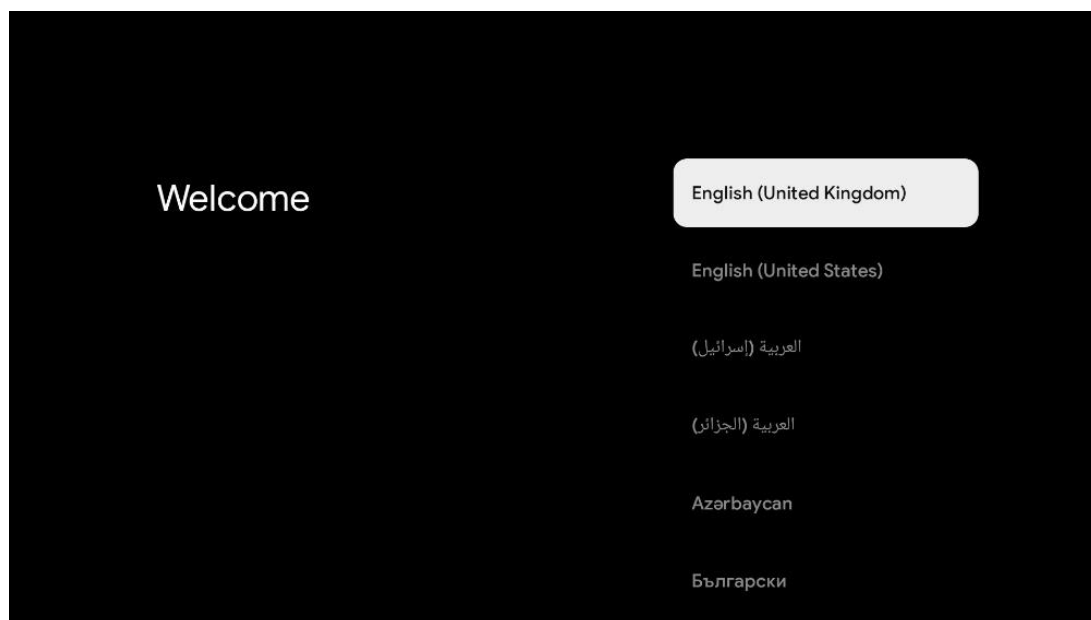

6.3 Seleção da configuração da TV

Utilize os botões de direção para cima/para baixo para selecionar a opção de configuração da TV e, em seguida, prima **OK** para confirmar.

Nota: Se selecionar Configurar Google TV, será necessária uma conta Google para prosseguir com a instalação. Pode utilizar uma conta Google existente ou criar uma nova.

Nota: Selecione a opção Configurar TV básica se apenas pretender utilizar o televisor para ver televisão ou ouvir programas de rádio através de antena terrestre, cabo ou antena de satélite e se não pretender ligar o televisor à Internet para poder ver conteúdos de vídeo a partir de aplicações de streaming como o YouTube ou o Netflix.

A instalação pormenorizada da opção TV básica é descrita no capítulo 6.5 do menu.

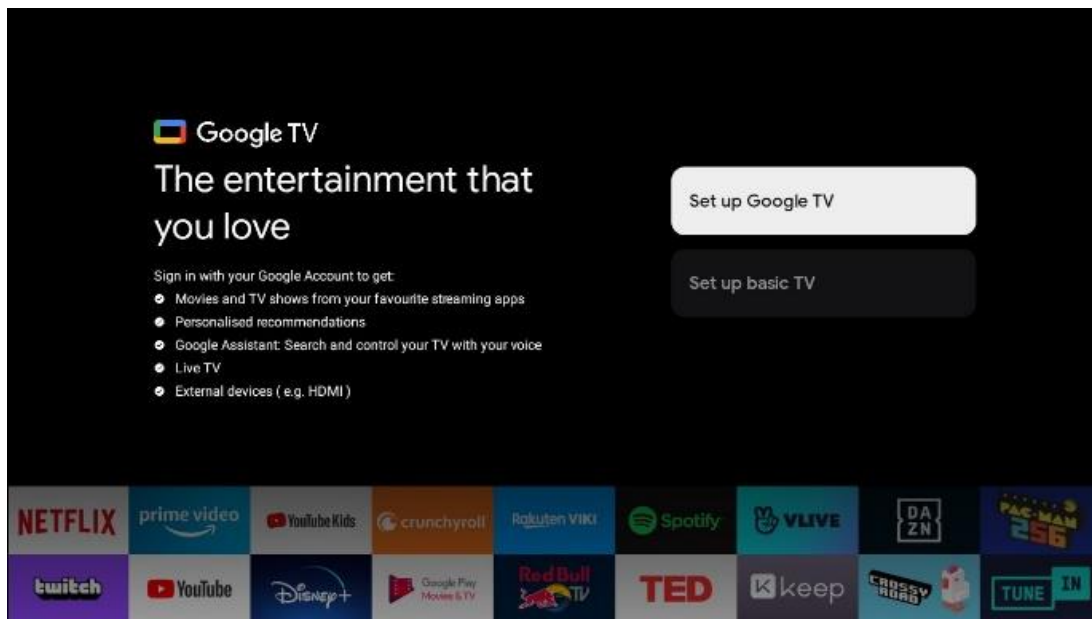

6.4 Configurar o Google TV

6.4.1 Configurar com a aplicação Google Home

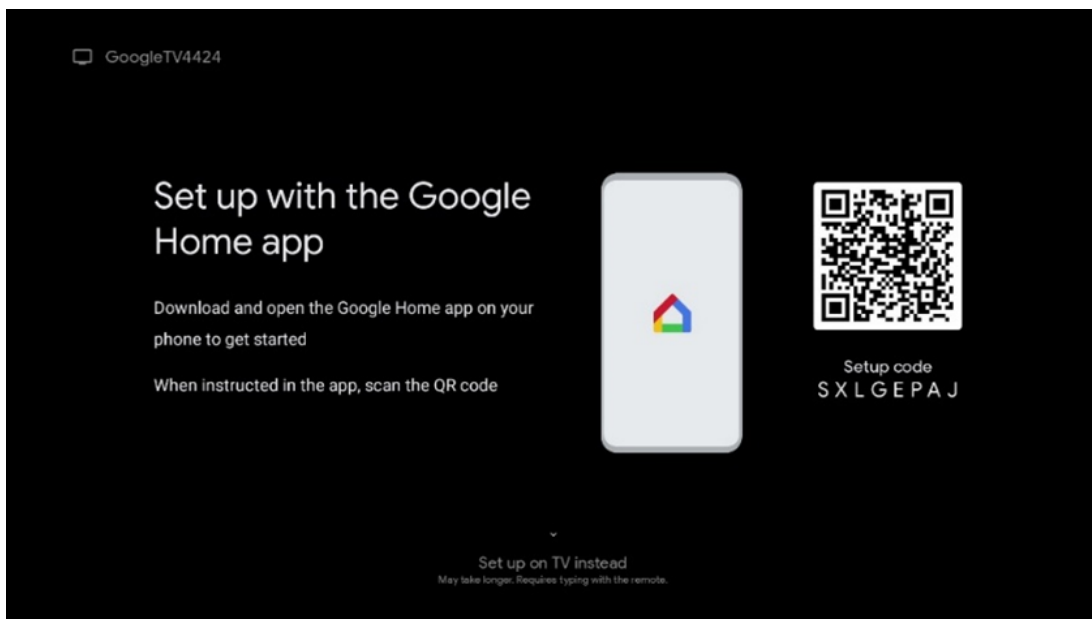

Para efetuar a configuração com a aplicação Google Home, é necessário ter um dispositivo móvel (smartphone ou tablet) com a aplicação Google Home instalada. Para instalar a aplicação Google Home, leia o código QR no seu televisor ou procure Google Home na loja de aplicações do seu dispositivo móvel. Se a aplicação Google Home já estiver instalada no seu dispositivo móvel, abra-a e siga as instruções no seu televisor e dispositivo móvel. A configuração do televisor através da aplicação Google Home no seu dispositivo móvel não deve ser interrompida.

Nota: Alguns dispositivos móveis com a versão mais recente do sistema operativo Android não são totalmente compatíveis com a instalação do Google TV através da aplicação Google Home. Por conseguinte, recomendamos a opção de instalação Configurar na TV.

6.4.2 Instalação na televisão

Para utilizar as muitas vantagens do Google TV, o televisor tem de estar ligado à Internet. Pode ligar o televisor ao seu modem/router sem fios através de Wi-Fi ou por cabo.

A sua ligação à Internet será automaticamente detectada e apresentada se tiver ligado o seu televisor com o modem/router diretamente ao cabo.

Se pretender ligar o televisor à Internet sem fios através de Wi-Fi, prima os botões direcionais para cima/para baixo para seleccionar a rede WLAN pretendida, introduza a palavra-passe e, em seguida, prima Confirmar para estabelecer a ligação. Se seleccionar Saltar porque pretende configurar o televisor como um televisor básico, pode configurar a ligação à Internet mais tarde no menu Definições do televisor.

6.4.3 Iniciar sessão com a sua conta Google

Para iniciar sessão com a sua conta Google, introduza o seu endereço de correio eletrónico e a sua palavra-passe.

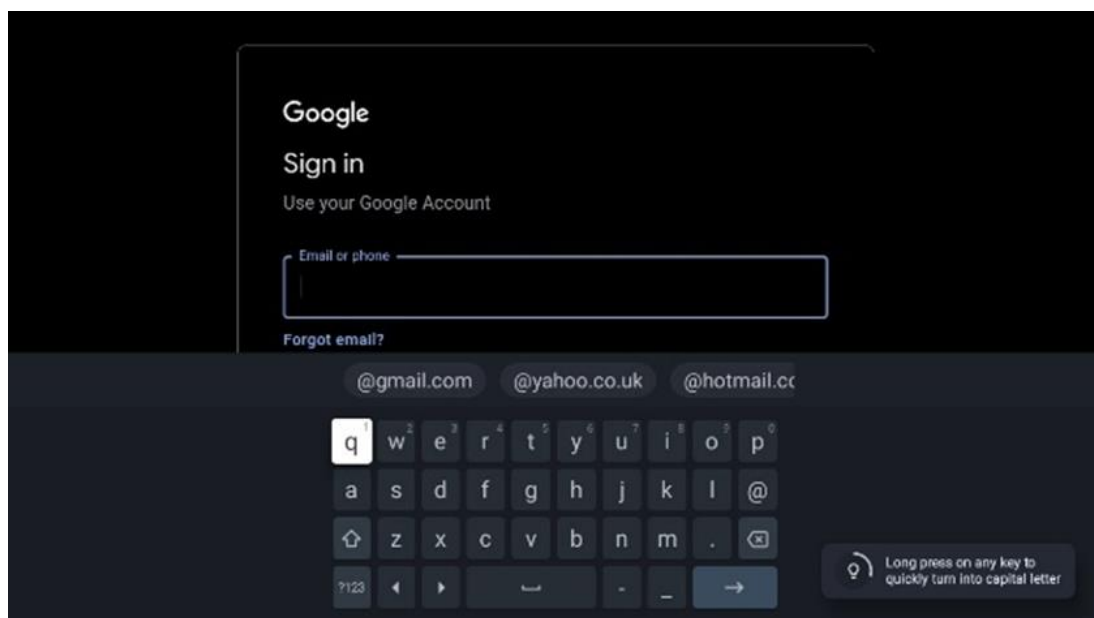

6.4.4 Termos de serviço do Google

Antes de continuar, leia atentamente os Termos e condições gerais, os Termos de utilização de jogos, a Política de privacidade e os serviços Google disponíveis. O utilizador declara concordar com estes serviços clicando em Aceitar.

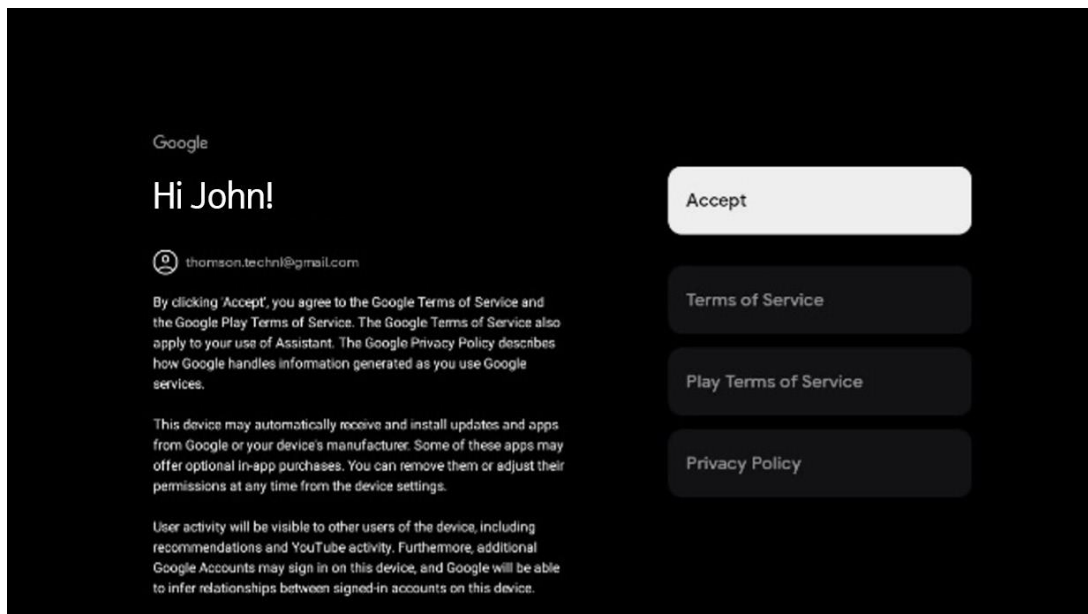

Selecione Aceitar para confirmar se pretende que a sua localização seja identificada na Política de privacidade da Google e se concorda em enviar automaticamente informações de diagnóstico à Google para ajudar a melhorar a sua experiência Google.

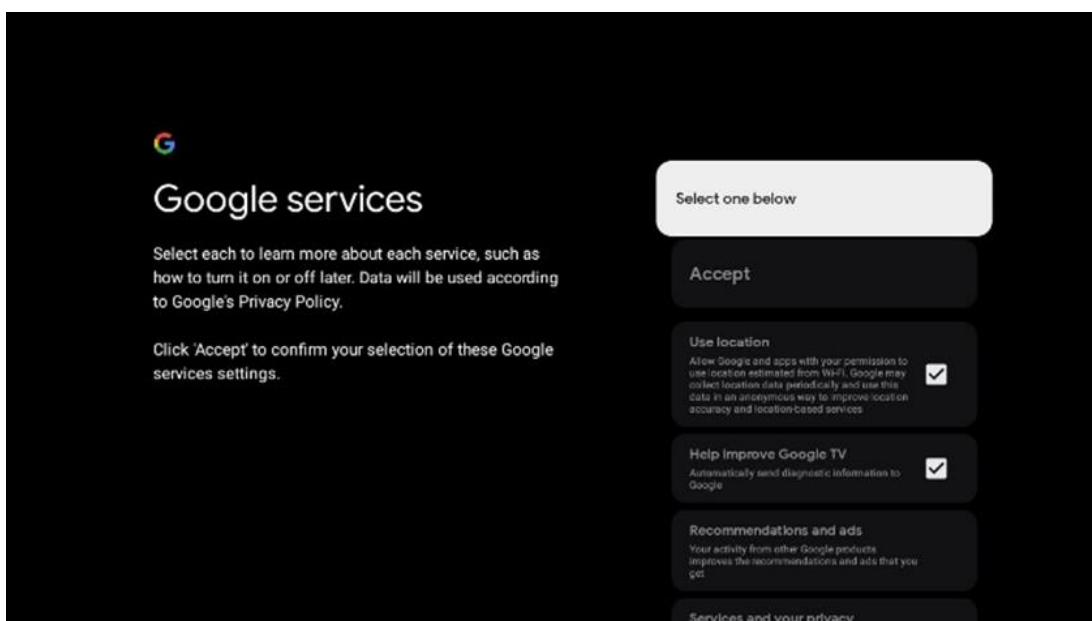

6.4.5 Confirmar ou rejeitar serviços e funcionalidades do Google

Leia atentamente os serviços e funções que o seu televisor oferece. Se não pretender ativar um ou mais dos serviços oferecidos, pode rejeitá-los clicando em Não, obrigado.

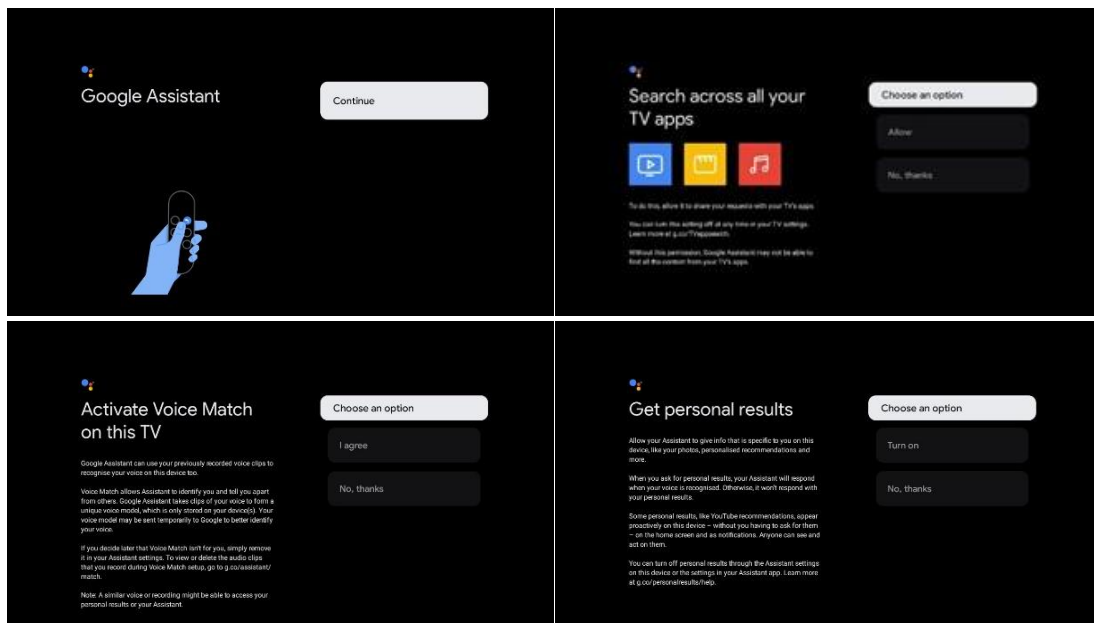

6.4.6 Escolha as suas subscrições

Selecione as aplicações de streaming que pretende instalar automaticamente. Estas podem ser aplicações para as quais já tem uma subscrição ou aplicações sugeridas pelo Google. Algumas aplicações já estão pré-selecionadas. Pode desmarcá-las, o que significa que não serão instaladas automaticamente durante o primeiro processo de configuração.

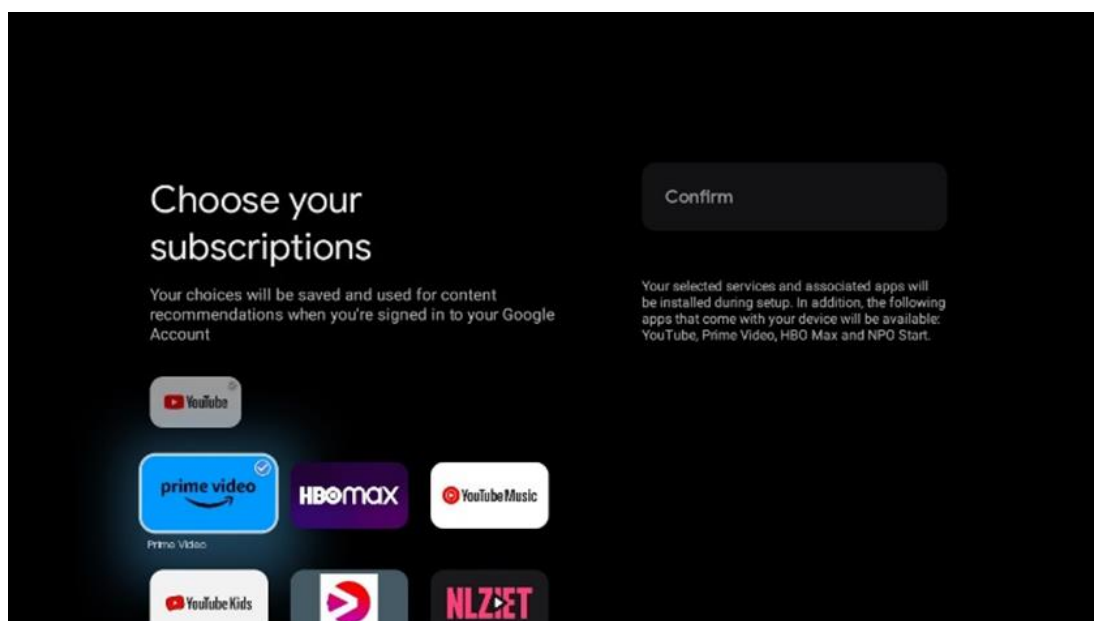

6.4.7 Seleção de região ou país

Selecione o país onde se encontra para efetuar a instalação corretamente. Isto é importante porque a disponibilidade na loja Google Play e o procedimento de instalação de muitas aplicações dependem da localização geográfica (Geo-localização). É por isso que certas aplicações estão disponíveis para um país e não para outros.

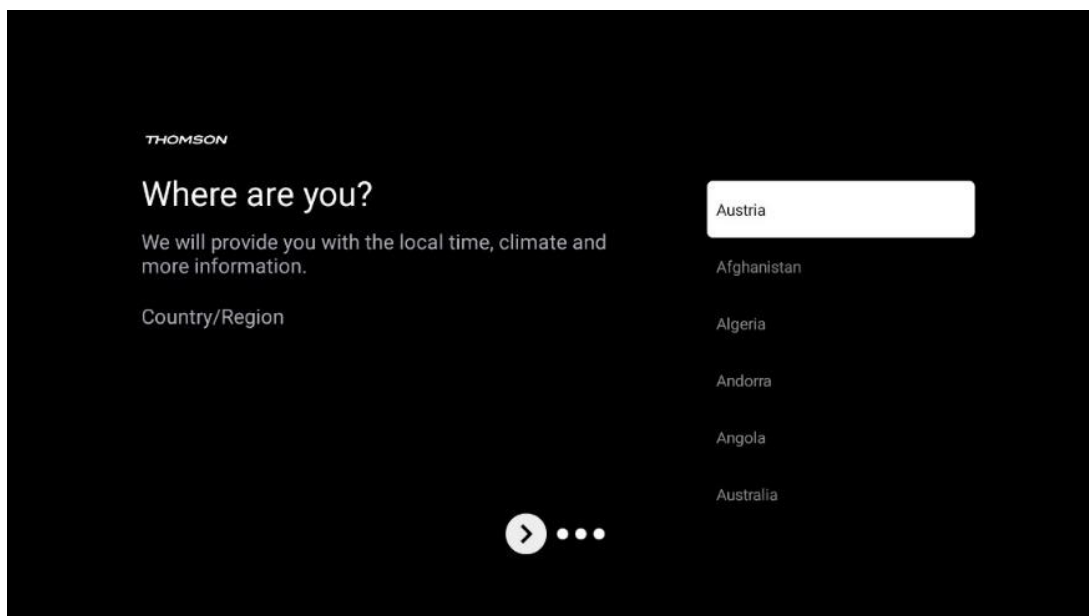

6.4.8 Declaração de exoneração de responsabilidade

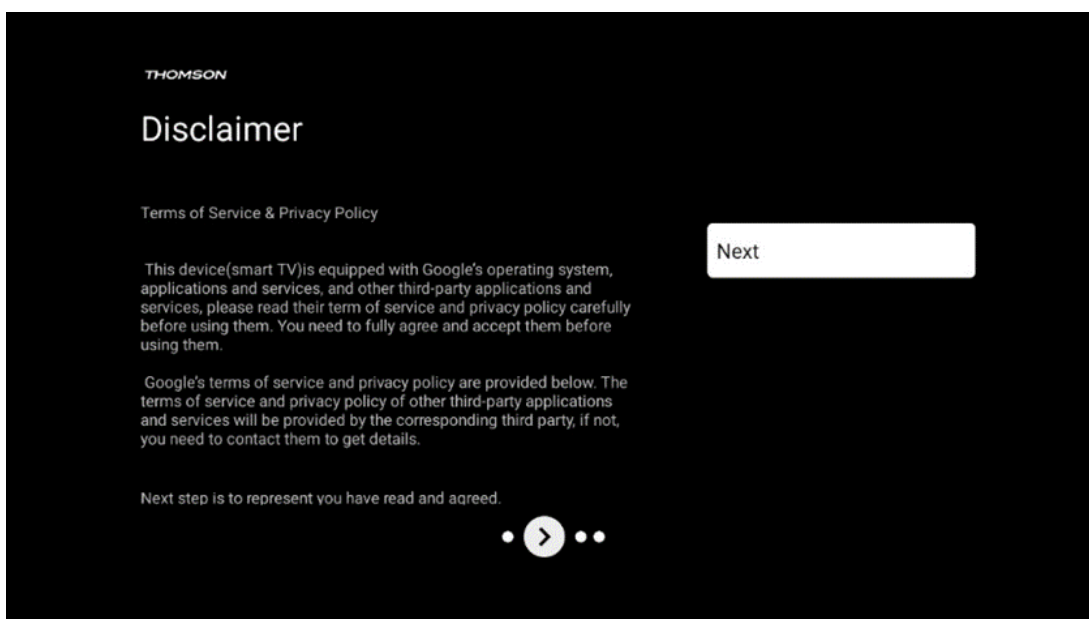

Leia atentamente os Termos de Serviço e a Política de Privacidade e aceite-os clicando em Seguinte.

6.5 Configurar a televisão básica

Selecione a opção de instalação Configurar TV básica se apenas pretender utilizar o seu televisor para ver televisão ou ouvir programas de rádio através de uma antena terrestre, cabo ou antena de satélite e se não pretender ligar o seu televisor à Internet para poder ver conteúdos de vídeo de aplicações de streaming como o YouTube ou o Netflix.

6.5.1 Seleccione a sua rede Wi-Fi

Se não pretender ver conteúdos de serviços de streaming como o Netflix ou o YouTube, selecione a opção Saltar no final da lista de redes Wi-Fi disponíveis.

6.5.2 Seleção de região ou país

Selecione o país onde se encontra para efetuar a instalação corretamente. Isto é importante porque a disponibilidade na loja Google Play e o procedimento de instalação de muitas aplicações dependem da localização geográfica (Geo-localização). É por isso que certas aplicações estão disponíveis para um país e não para outros.

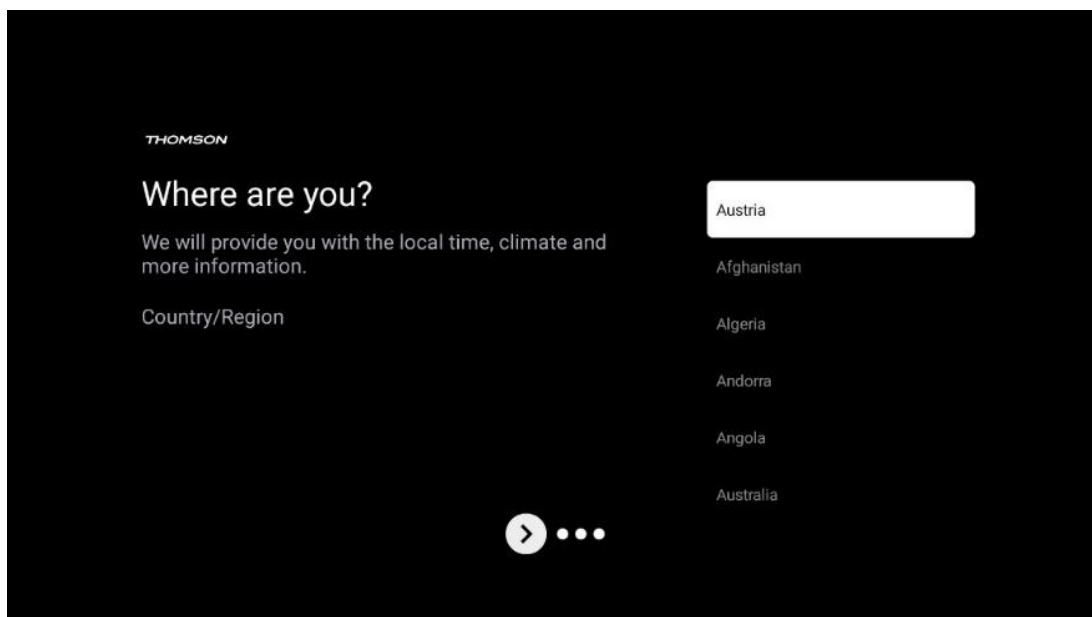

6.5.3 Declaração de exoneração de responsabilidade

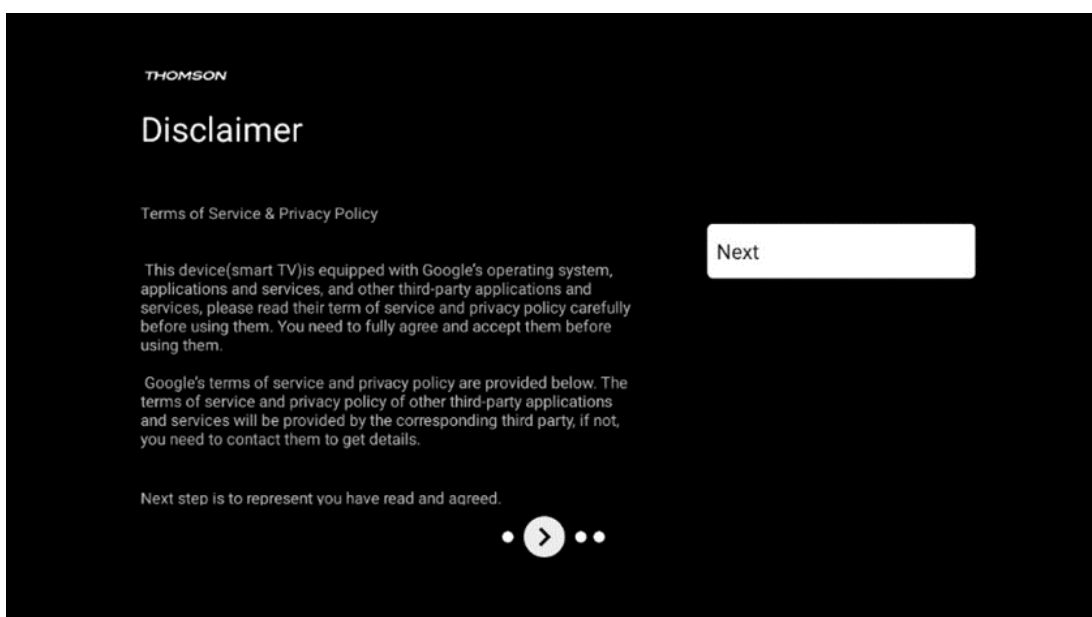

Leia atentamente os Termos de Serviço e a Política de Privacidade e aceite-os clicando em Seguinte.

6.6 Controlo parental

No primeiro processo de instalação, poderá criar um controlo parental utilizando a opção "Caraterísticas das crianças" ou, mais tarde, em qualquer altura, no menu "Definições" > "Contas e início de sessão" > "Adicionar uma criança". Aqui pode configurar um perfil para os seus filhos no Google TV, dando-lhes acesso apenas a aplicações seleccionadas e adequadas para crianças, e pode determinar quais as aplicações pré-instaladas na TV a que as crianças podem aceder.

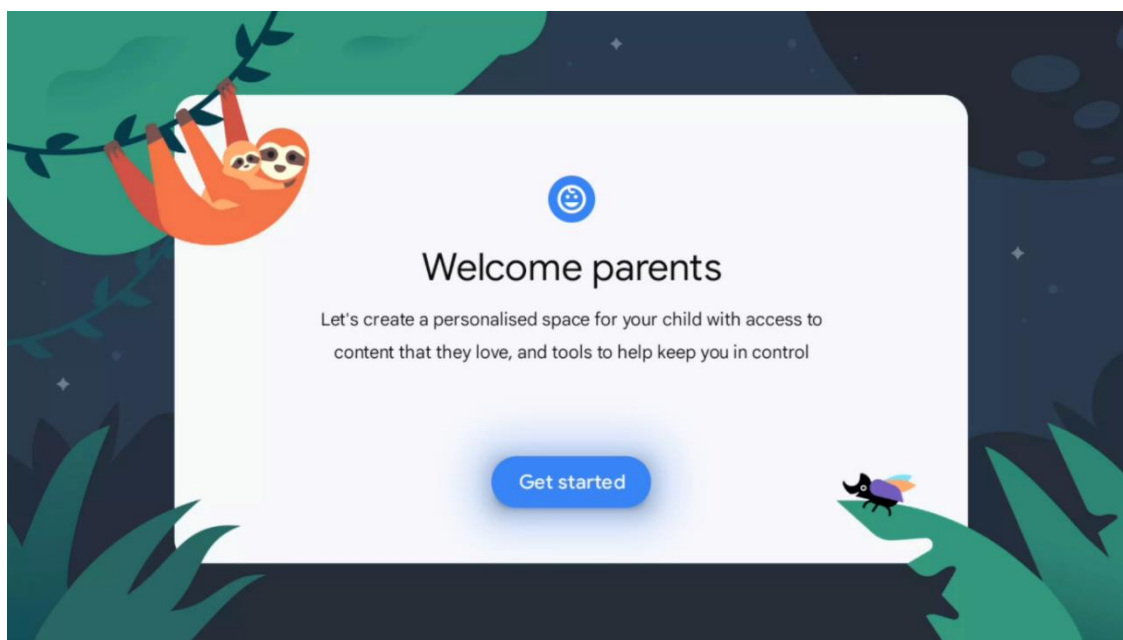

Para criar um perfil de criança ou para adicionar outro perfil de criança, siga os passos de instalação e as instruções apresentadas no ecrã. Durante o processo de instalação, também será informado pela Google sobre as funcionalidades do perfil de criança.

7 Instalação de canais

Selecione o seu tipo de receção de TV Sintonizador para instalar canais de TV/Rádio. Estão disponíveis as opções de tipo de receção Antena terrestre, Cabo e Satélite. Selecione a opção de tipo de receção de sinal de TV disponível e prima **OK** ou clique no botão direcional direito para continuar.

Se seleccionar Saltar pesquisa, pode terminar o primeiro processo de instalação da TV sem instalar os canais de TV. Posteriormente, pode instalar os canais de TV no menu Definições da TV.

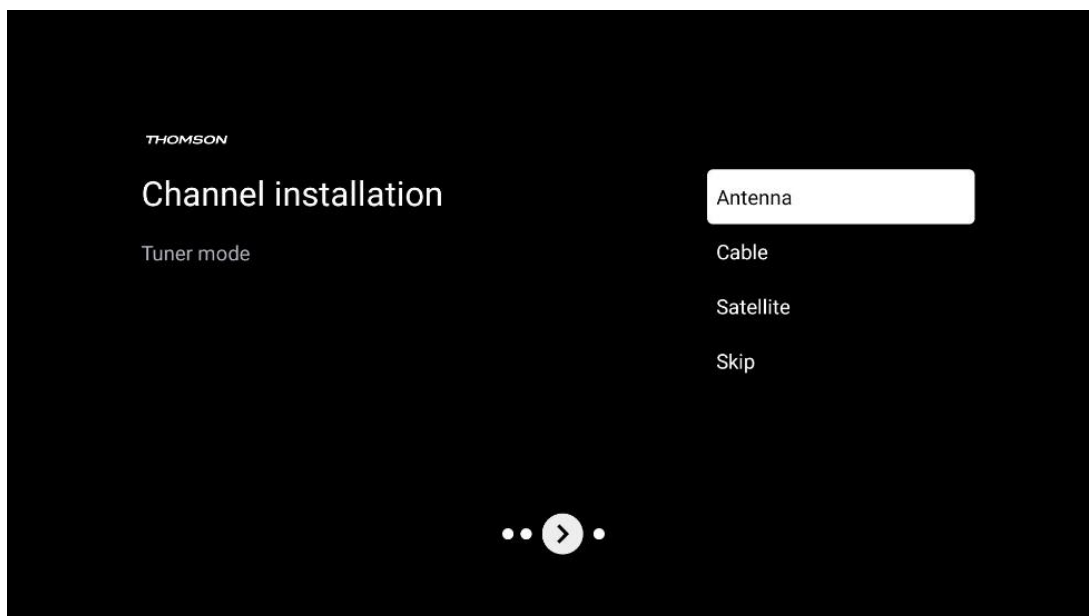

7.1 Modo de sintonizador

7.1.1 Antena

Se a opção Antena estiver selecionada, o televisor irá procurar emissões digitais terrestres e analógicas. No ecrã seguinte, realce a opção Scan (Pesquisa) e prima **OK** para iniciar a pesquisa ou selecione Skip Scan (Ignorar pesquisa) para continuar sem efetuar uma pesquisa.

Pesquisa de operadores: Se disponível, os operadores de cabo disponíveis serão listados no ecrã. Selecione o operador pretendido e prima **OK**. Selecione Iniciar e prima **OK** para efetuar a pesquisa de canais.

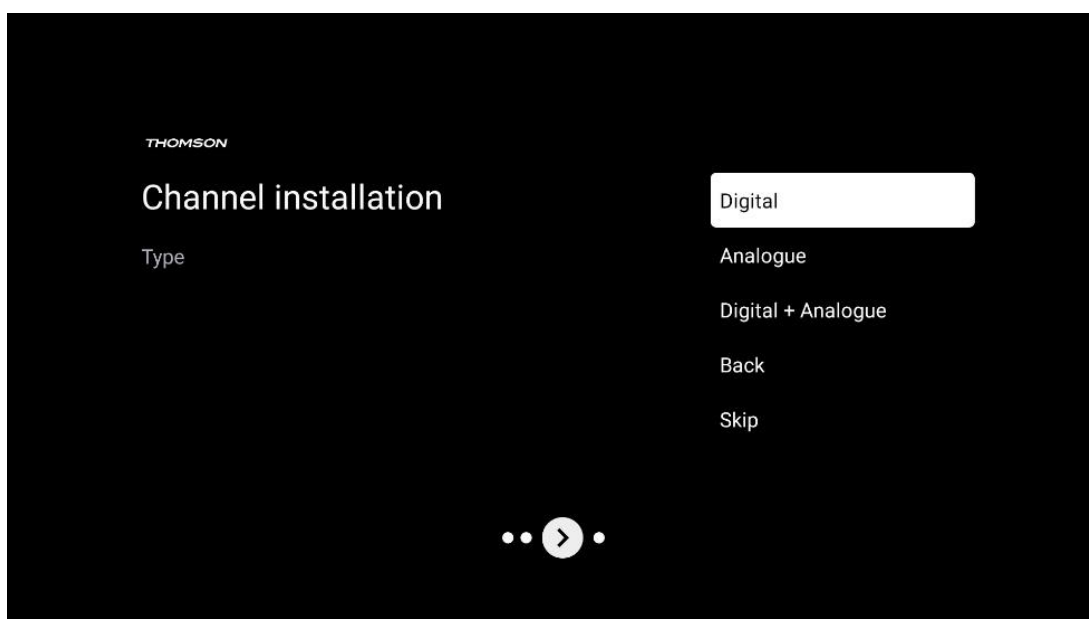

7.1.2 Cabo

Se a opção Cabo estiver selecionada, o televisor irá procurar canais digitais por cabo. Na maioria das redes de canais por cabo, apenas estão disponíveis canais digitais. Selecione Digital para continuar a procurar.

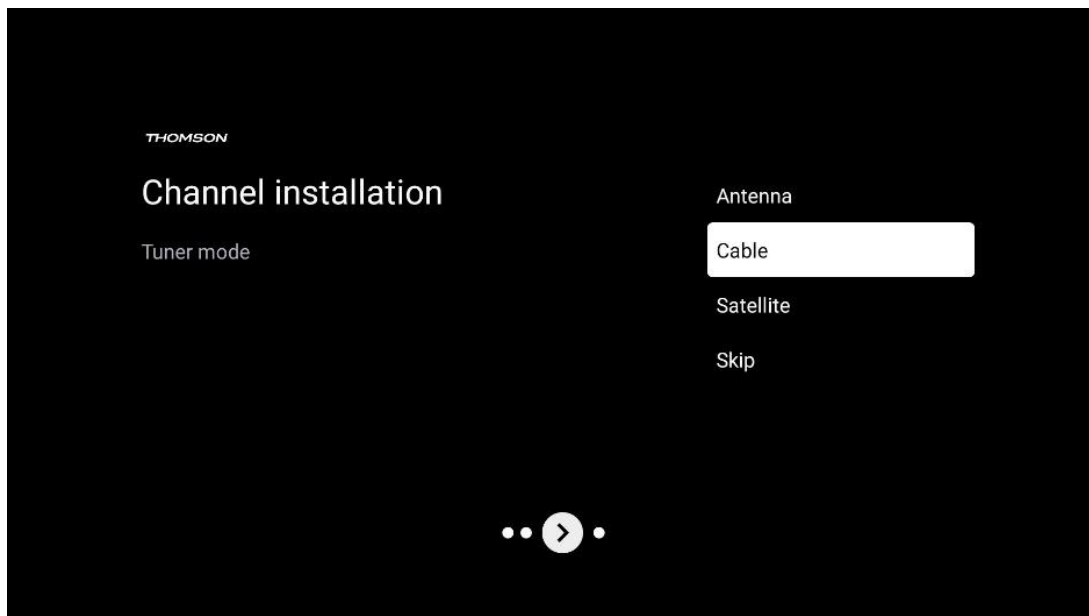

Pesquisa de operadores: Se disponível, os operadores de cabo serão listados no ecrã. Selecione o operador pretendido e prima **OK**. Selecione Iniciar e prima **OK** para efetuar a pesquisa de canais.

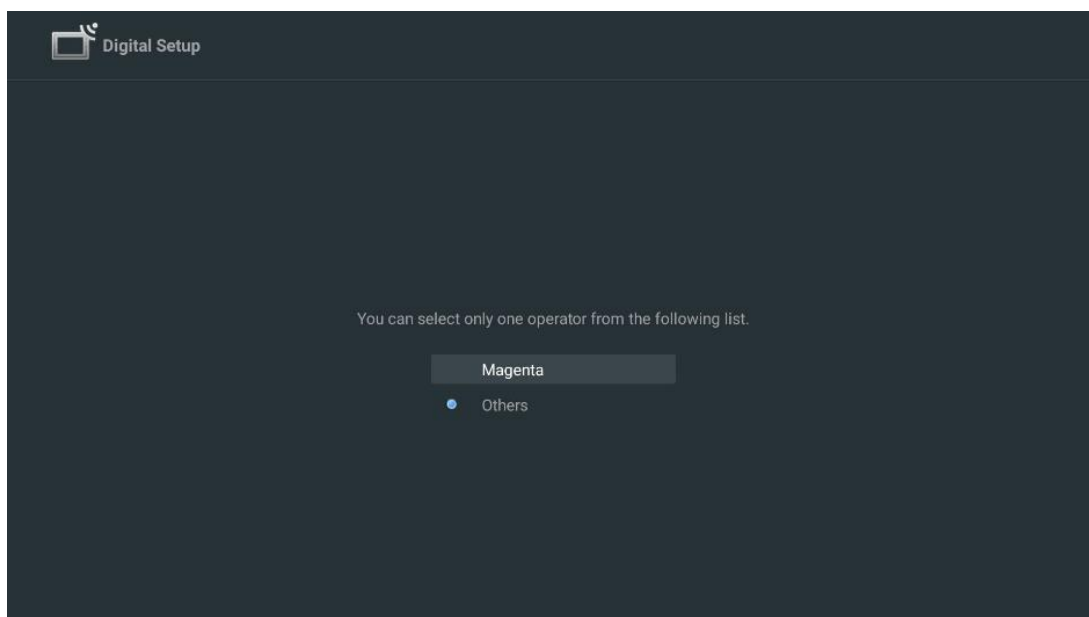

Outros: Selecione a opção Outros se o seu operador de cabo não estiver listado ou se o seu televisor estiver ligado a um sistema de cabo local. Selecione Tipo de pesquisa e prima **OK** para visualizar as opções de pesquisa.

Pesquisa completa: Uma pesquisa completa automática procura toda a banda de frequência; esta opção deve ser selecionada se não forem encontrados todos os canais durante uma pesquisa de rede.

Pesquisa rápida: Será iniciada uma pesquisa rápida, que colocará os canais numa ordem pré-ordenada. Com este tipo de pesquisa, é necessário introduzir o ID da rede e a frequência central.

Pesquisa de rede: Com uma pesquisa de rede, é transmitida uma lista de canais completa e actualizada de um fornecedor, para que o recetor reconheça todos os canais, o que é preferível para os operadores de TV por cabo. Neste tipo de pesquisa, é necessário introduzir, pelo menos, o ID da rede.

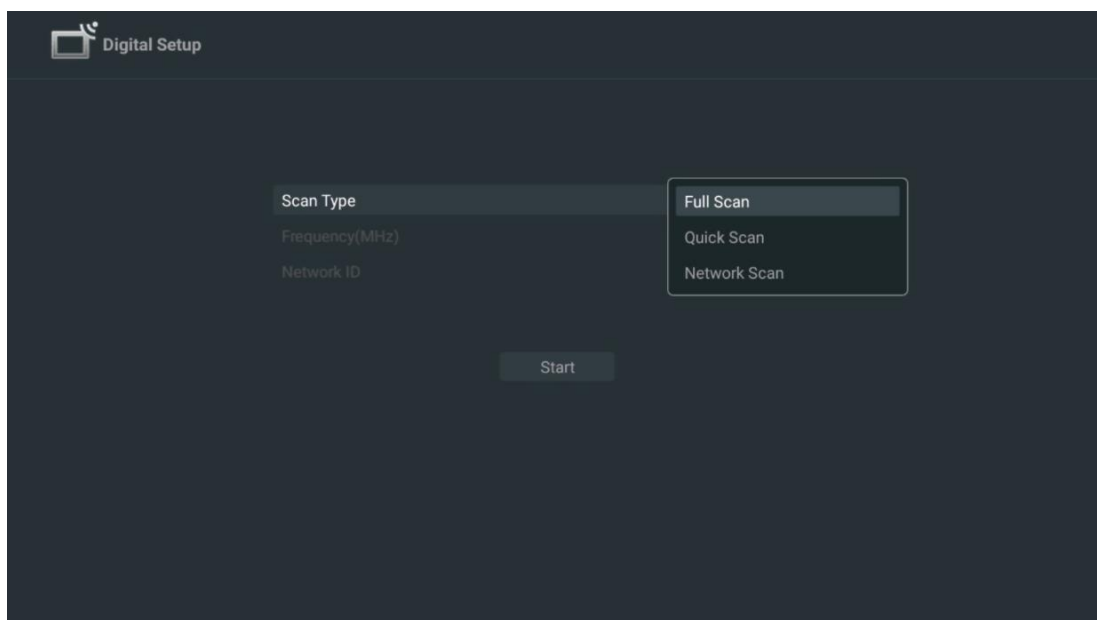

Selecione Saltar pesquisa para continuar sem efetuar uma pesquisa.

7.1.3 Satélite

Nota sobre a instalação de canais por satélite para os televisores Thomson instalados na Áustria ou na Alemanha:

Os nossos televisores Thomson dispõem da função "Satellite Channels Preset", que só pode ser selecionada e executada durante a instalação inicial dos televisores. Esta função só está disponível se a Áustria ou a Alemanha tiverem sido selecionadas como países de instalação durante a instalação inicial.

Esta função só será executada durante a instalação inicial do televisor quando instalar os canais por satélite.

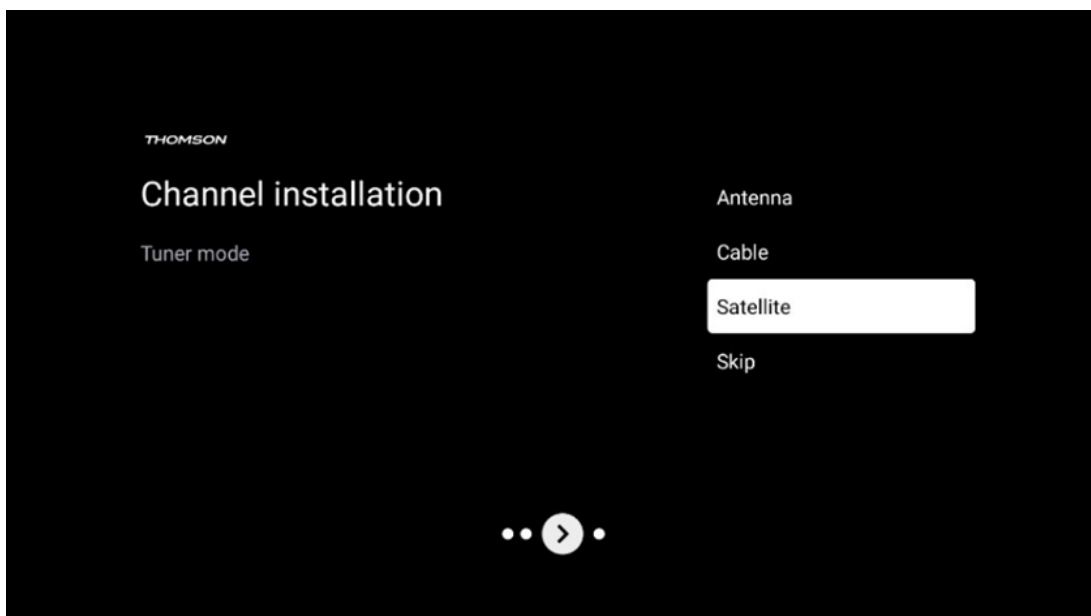

Para o ativar, siga os passos de instalação abaixo:

1. Menu do modo sintonizador - selecionar Satélite como opção de instalação.
2. Selecionar canais de satélite predefinidos
3. Prima o botão **OK** para confirmar a sua seleção.

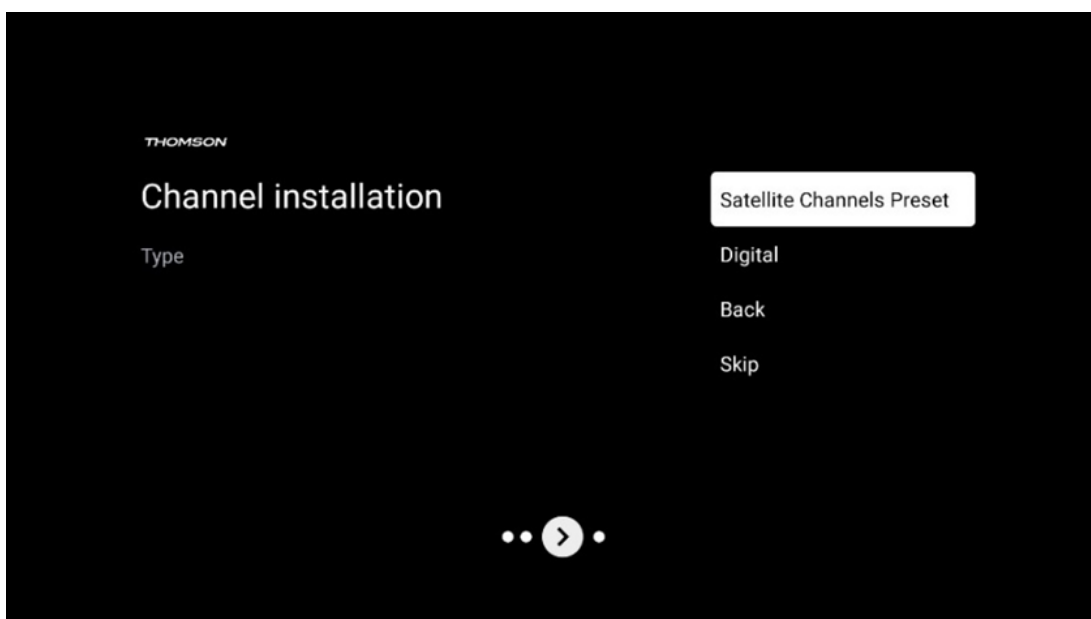

Instalação de satélite

Selecione a opção de instalação Digital para prosseguir com a instalação dos canais por satélite.

Operadores M7

Os operadores M7 são operadores de televisão por assinatura que oferecem pacotes específicos para oito países, em função da cultura e da língua: Países Baixos, Bélgica, Alemanha, Áustria, República Checa, Eslováquia, Roménia e Hungria.

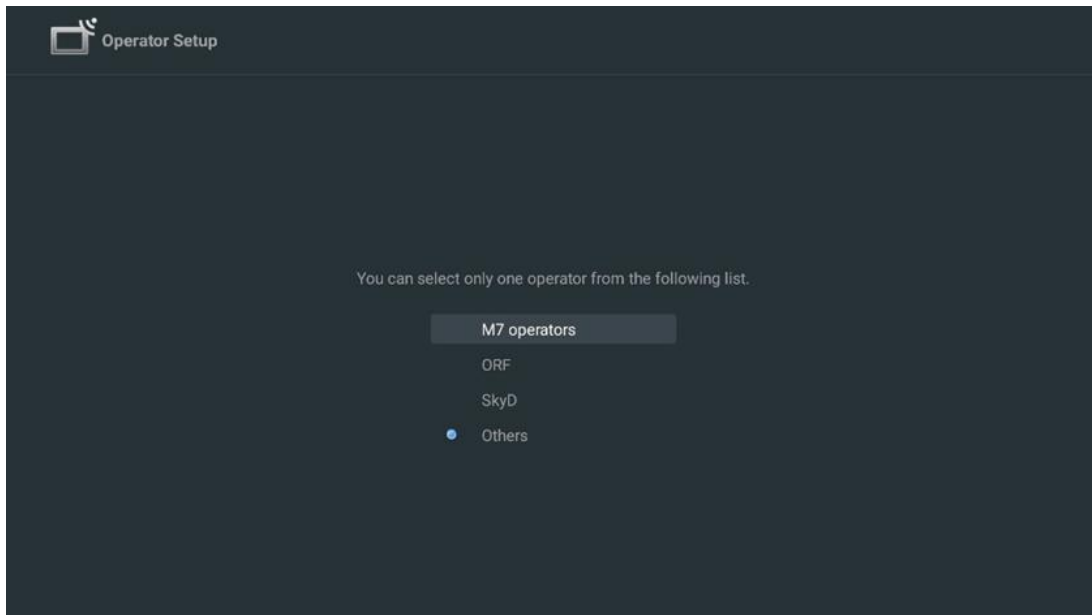

Se o seu televisor estiver ligado a um sistema de satélite para receção de vários satélites, selecione Sim e prima **OK** para continuar.

Se estiver ligado ao sistema de satélite com receção via satélite, selecione Não e siga as instruções de instalação apresentadas no ecrã.

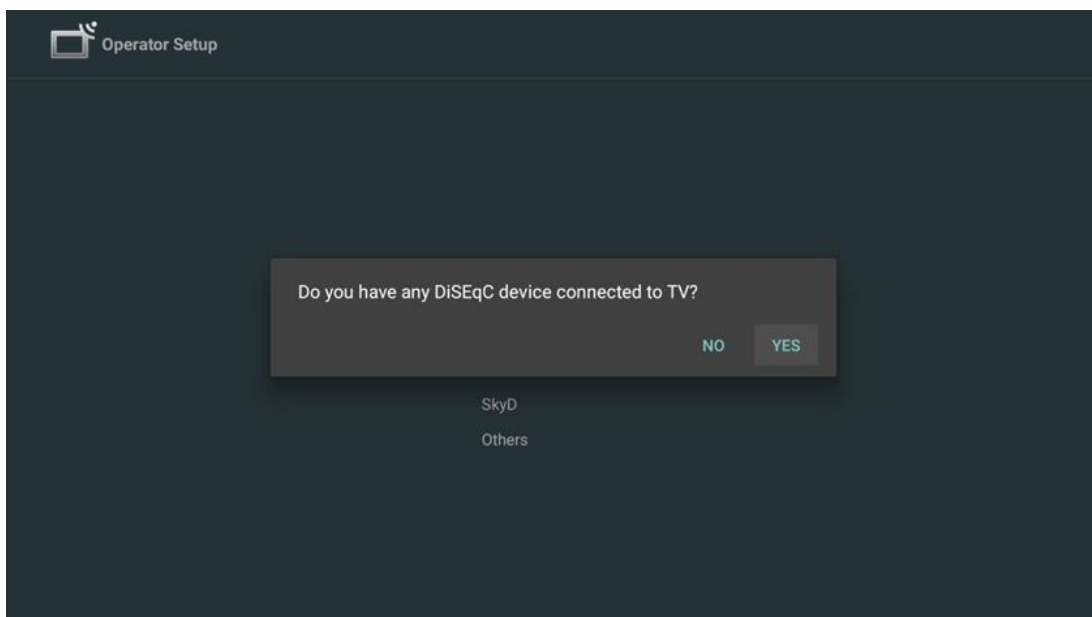

Para efetuar uma deteção automática da porta DiSEqC, prima o botão Amarelo no controlo remoto e, em seguida, prima o botão Azul para iniciar a pesquisa de canais.



Se pretender cancelar a pesquisa em curso, prima o botão **Voltar**. Os canais que já foram encontrados serão guardados na lista de canais. Quando a configuração inicial estiver concluída, serão apresentados os resultados. **Prima OK** para concluir a configuração.

Instalação do operador de satélite local

Se disponível, selecione um operador da lista para o país de localização da sua instalação. Os canais serão ordenados de acordo com a ordenação de canais LCN do operador selecionado.

Outros

Selecione esta opção de instalação se pretender programar os canais de satélite individualmente.

O ecrã do televisor está dividido em três colunas. Prima os botões direcionais Cima/Baixo e Esquerda/Direita no seu telecomando para se deslocar pelas colunas.

1st coluna - Satélite: Escolha o satélite da sua preferência na lista e utilize o botão **OK** para o seleccionar.

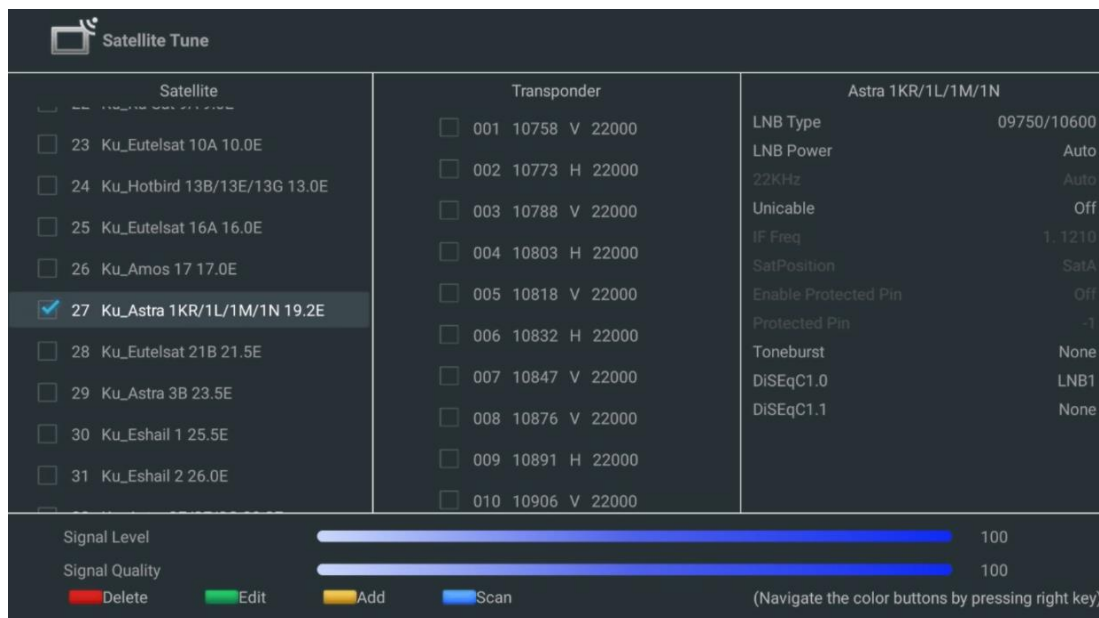

2nd Coluna - Transponder: Seleccionar e marcar transponders individuais da lista, se não pretender fazer o scan de todo o satélite, mas apenas de alguns transponders.

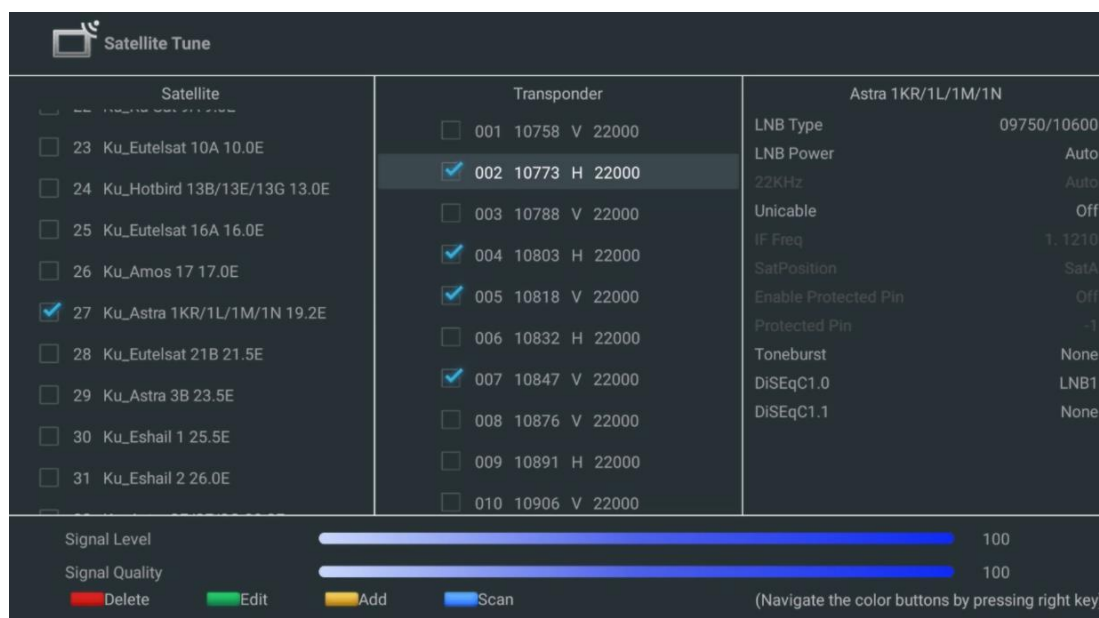

3rd Coluna - Características de receção: Defina as características de receção do satélite que escolheu, por exemplo, Unicable On / Off ou posição DiSEqC do satélite selecionado. Por defeito, esta coluna está definida para a receção de um único satélite.

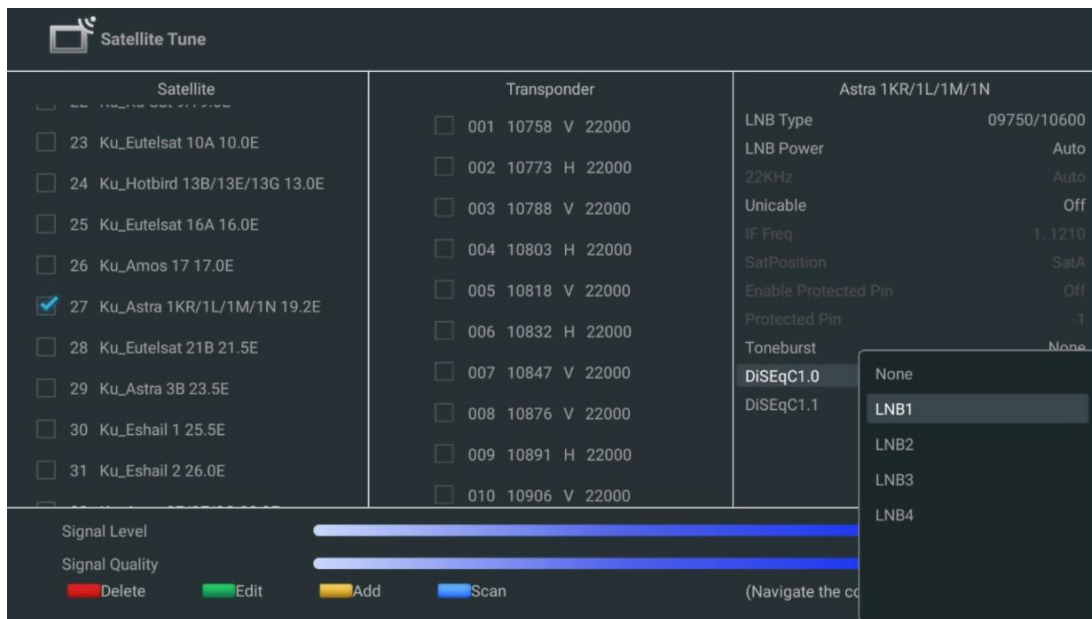

Nota: A funcionalidade dos **botões de cor** está identificada na parte inferior do ecrã.

Prima o botão vermelho para eliminar um satélite ou transponder de satélite da lista.

Prima o botão verde para editar um satélite ou transponder de satélite da lista.

Prima o botão Amarelo para adicionar satélites ou transponders de satélite.

Prima o botão Azul para iniciar a procura de transmissões por satélite a partir de um satélite ou de um único transponder de satélite.

Nota: Se o nível e a qualidade do sinal não forem apresentados para o satélite selecionado, utilize os botões de direção para escolher outro transponder de satélite da lista na segunda coluna para verificar a receção do satélite. Este passo pode ser necessário se o primeiro transponder da lista estiver inativo. Para continuar a procurar em todo o satélite, anule a seleção dos transponders escolhidos e prima o botão Azul para iniciar a procura.

Quando tiver terminado a instalação dos canais por satélite, pode instalar outros sintonizadores se o televisor também estiver ligado à antena ou à TV por cabo ou selecionar Saltar para continuar a instalação do televisor.

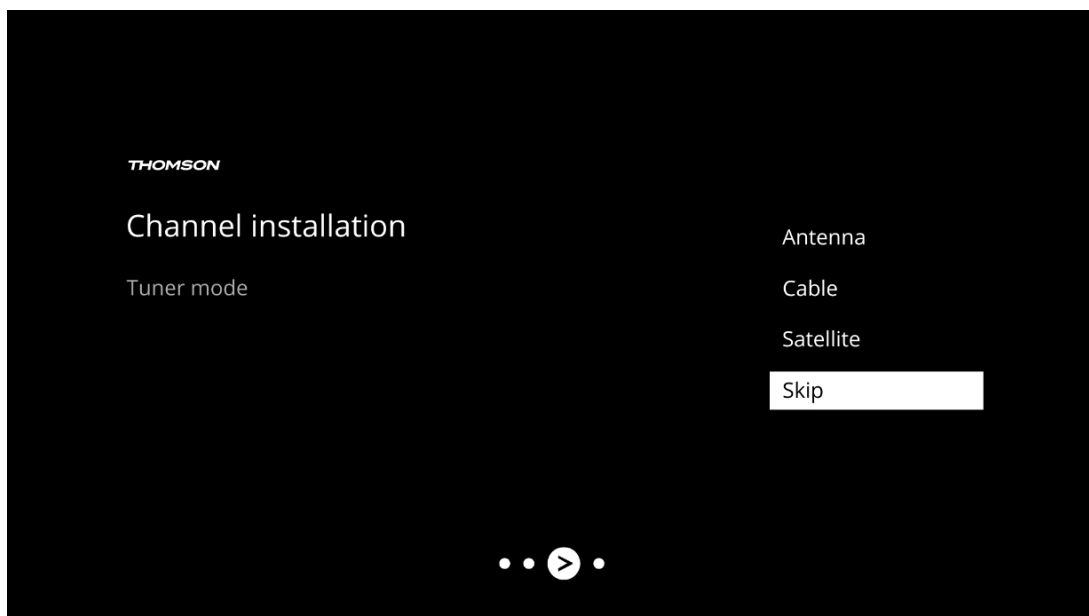

8 Verificar definições

Por favor, verifique as definições do modo de sintonizador nas definições do sistema. Se pretender alterar o país/região ou o tipo de instalação do canal, realce a opção de menu correspondente e prima **OK**. Consulte o parágrafo de instalação anterior para configurar as definições.

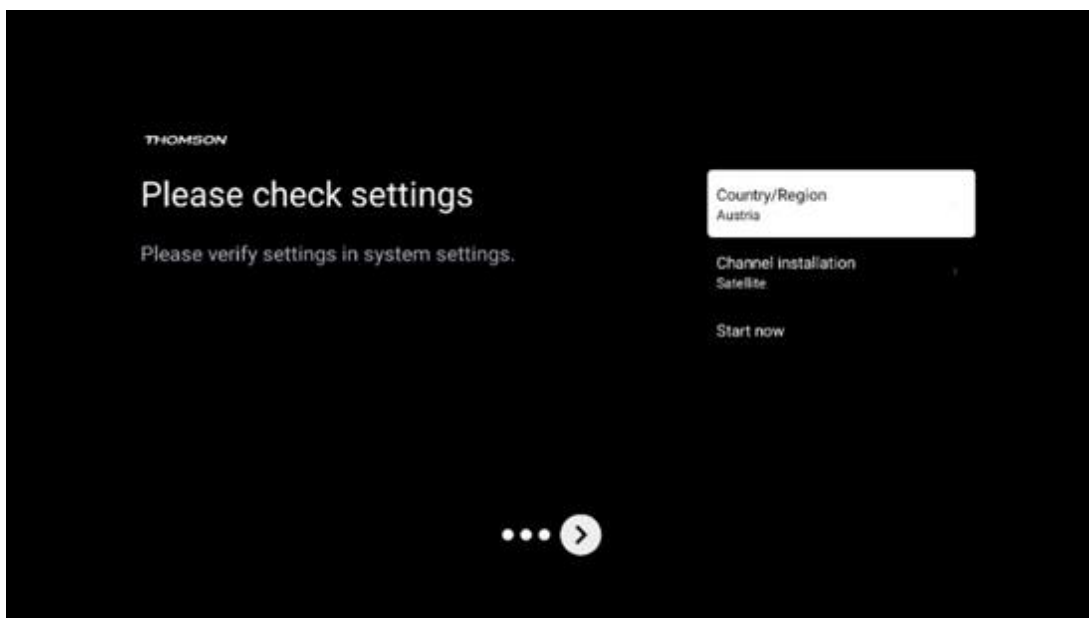

Se as definições de instalação estiverem corretas, prima Iniciar agora para prosseguir com a instalação final,

Aguarde que o televisor conclua o processo de configuração. Este processo pode demorar alguns minutos. Este tempo é necessário para concluir a instalação final, dependendo das definições selecionadas.

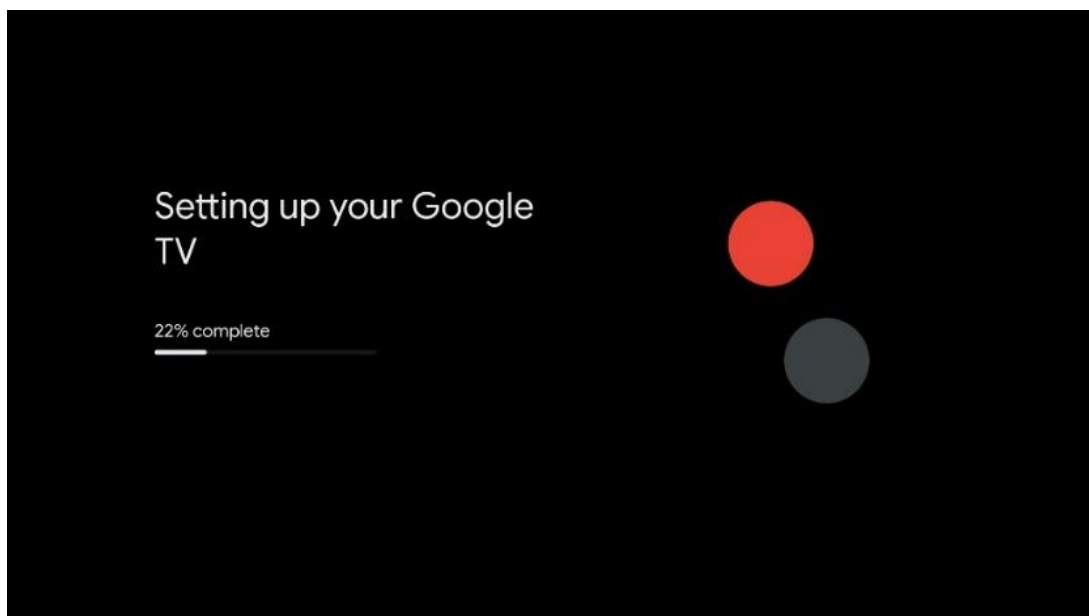

9 Ecrã inicial

O ecrã inicial é a peça central do seu televisor. A partir do ecrã inicial, pode iniciar qualquer aplicação instalada, lançar a aplicação Live TV para ver transmissões de TV, ver um filme a partir de várias aplicações de streaming ou mudar para um dispositivo ligado à porta HDMI. Também é possível sair da operação de qualquer aplicação a qualquer momento e regressar ao ecrã inicial premindo o botão Home no telecomando.

Na primeira linha (Top picks for you), o conteúdo de streaming das aplicações de streaming instaladas na sua TV será sugerido de acordo com os seus critérios de pesquisa no seu histórico de pesquisa. Aqui encontrará também a seleção direta da última ligação de entrada de TV selecionada. Nesta linha, na primeira posição, encontrará também a caixa de seleção com a última fonte de entrada, se a função de controlo HDMI CEC estiver activada neste dispositivo.

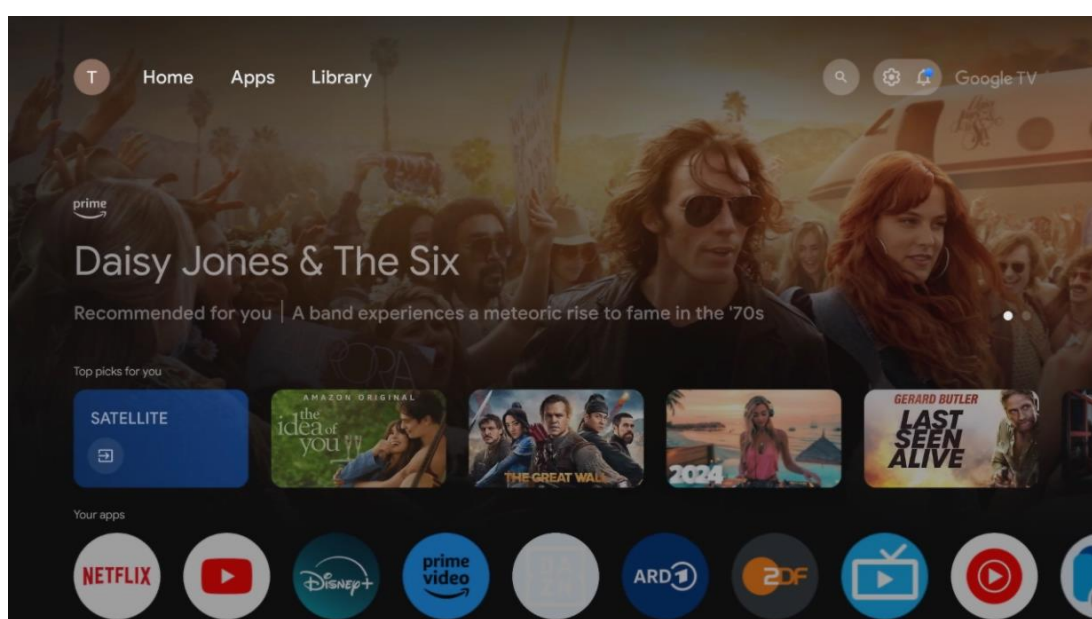

Nota: Dependendo das definições do seu televisor e da seleção do país durante a configuração inicial, o menu inicial pode conter elementos diferentes.

A segunda linha (As suas aplicações) é a linha das aplicações. As aplicações mais importantes para serviços de streaming, como o Netflix ou o YouTube, bem como para TV em direto e MMP (leitor multimédia) podem ser encontradas aqui.

Selecione uma aplicação com os botões de direção do seu telecomando e confirme a sua seleção com o botão **OK** para iniciar a aplicação selecionada.

Selecione uma aplicação e prima sem soltar o botão **OK** para remover a aplicação selecionada da linha de favoritos, movê-la para uma nova posição ou iniciá-la.

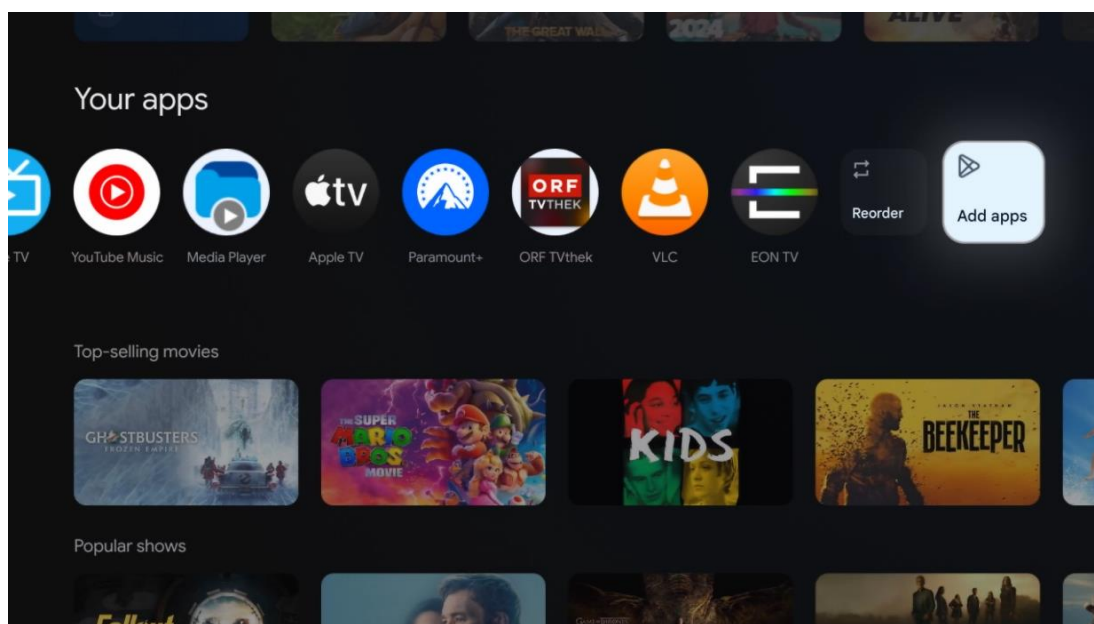

Na penúltima e última posição desta linha, encontrará caixas com as opções Reordenar e Adicionar aplicações. Selecione estas opções para reordenar as aplicações nesta linha ou para adicionar uma nova aplicação a esta linha de aplicações favoritas.

O funcionamento da aplicação de TV em direto e do leitor multimédia é explicado num capítulo Menu separado.

Mais abaixo no ecrã inicial, encontrará canais adicionais apresentados por género ou categoria de conteúdo em fluxo contínuo.

9.1 Conta Google

Navegue até ao ícone do seu perfil no canto superior esquerdo e prima **OK**. Realce o ícone do perfil e prima **OK**.

Aqui pode alterar as definições do seu perfil, adicionar novas contas Google ou gerir contas já existentes.

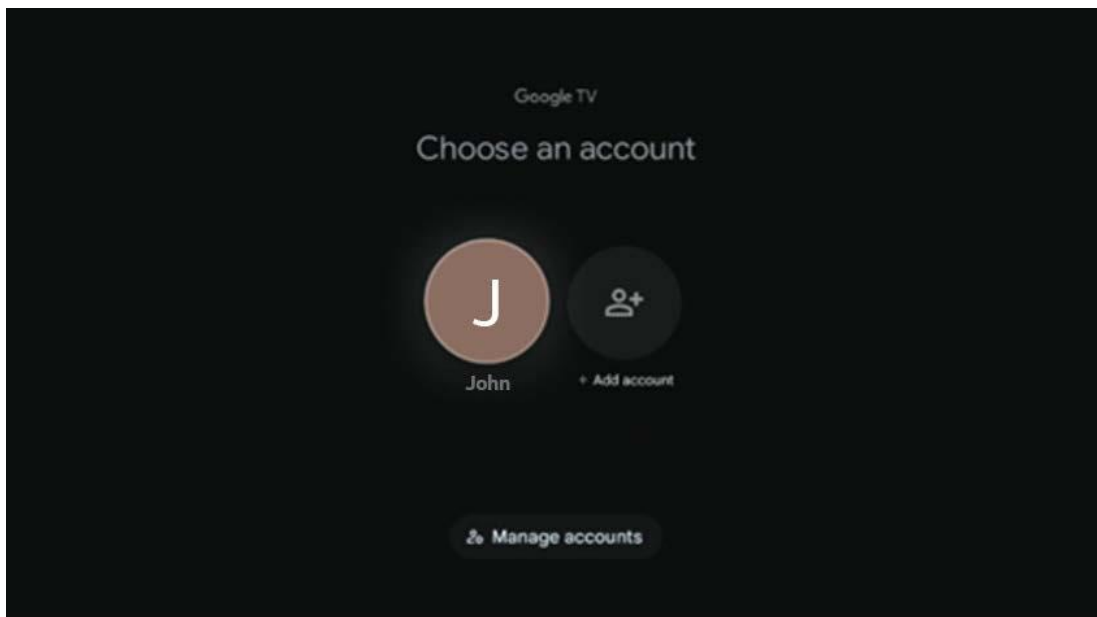

9.2 Aplicações

Selecione o separador Aplicações no ecrã inicial para visualizar as aplicações instaladas na TV. Para instalar uma aplicação, aceda à barra de pesquisa e escreva o nome da aplicação. Isto irá iniciar uma pesquisa na Google Play Store.

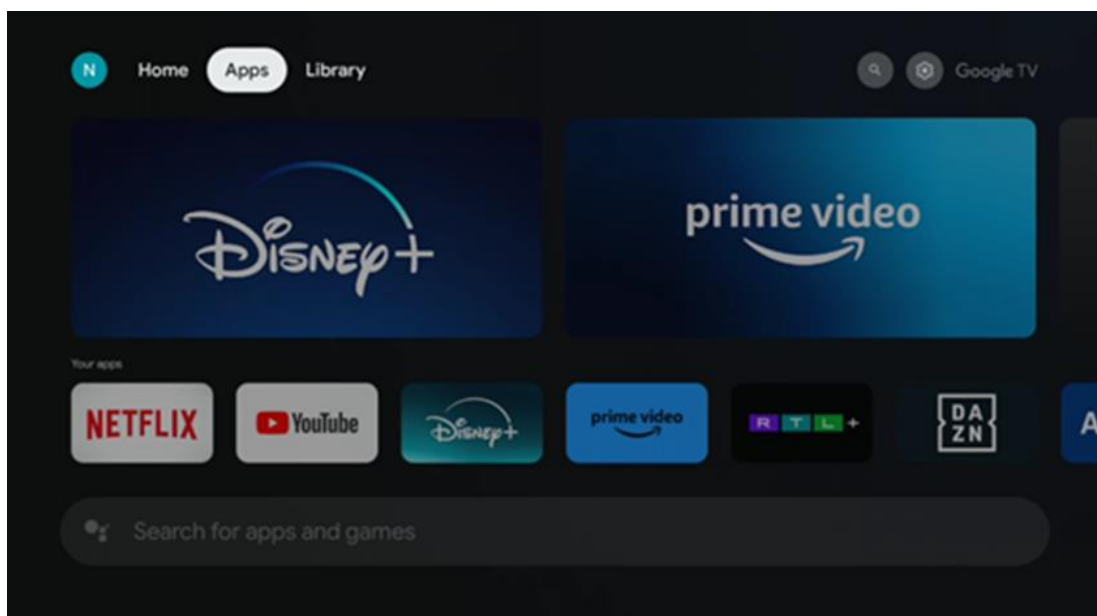

9.3 Biblioteca

Selecione o separador Biblioteca na página inicial para reproduzir o conteúdo de streaming que já comprou ou alugou na sua televisão ou dispositivos móveis, como o seu telemóvel ou tablet, utilizando a sua conta Google.

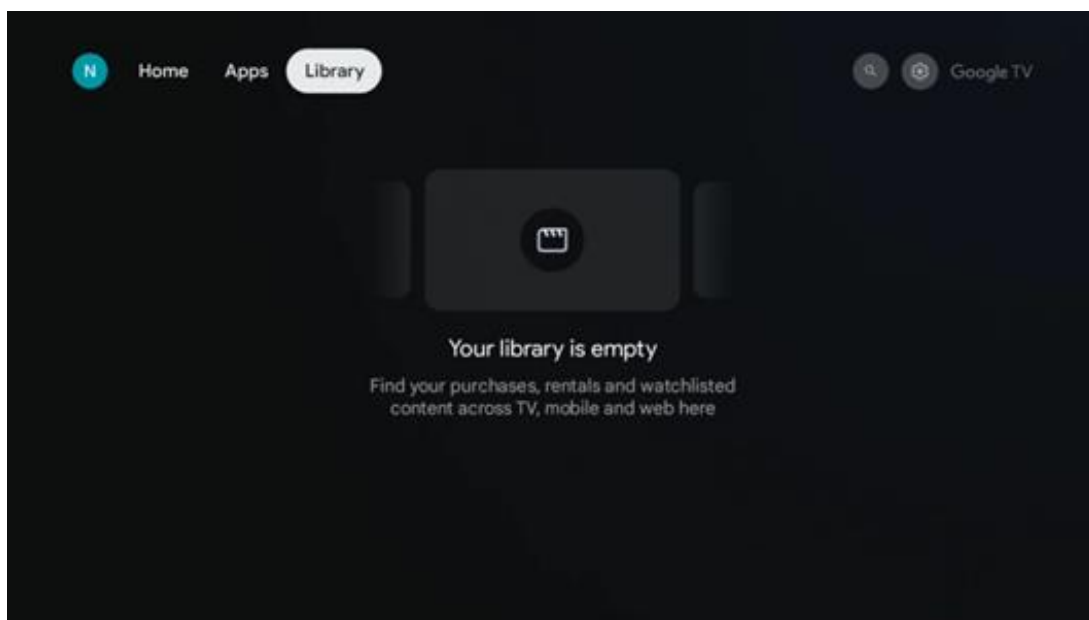

9.4 Pesquisa Google TV

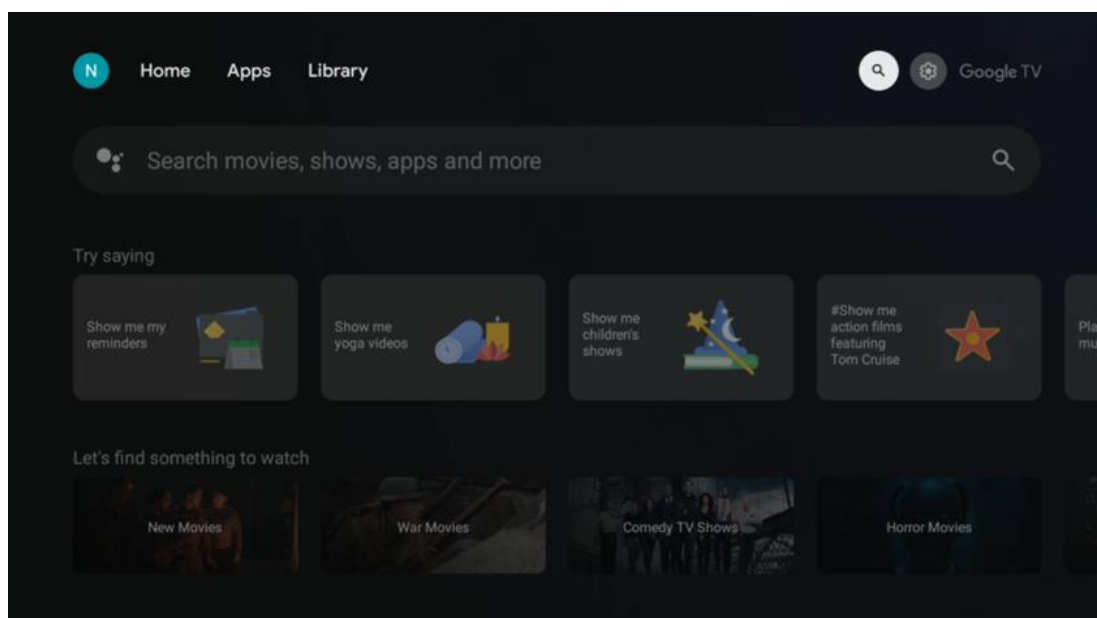

As ferramentas de pesquisa estão localizadas no canto superior direito do ecrã. Pode introduzir uma palavra para iniciar uma pesquisa utilizando o teclado virtual ou experimentar a pesquisa por voz utilizando o microfone incorporado no seu telecomando. Desloque o foco para a opção pretendida e prima **OK** para continuar.

Pesquisa por voz - Prima o ícone do microfone para iniciar a função de pesquisa por voz. É apresentado um campo de pesquisa por voz do Google na parte superior do ecrã. Faça a sua pergunta ao Google e o televisor responder-lhe-á. Para termos de pesquisa locais, é importante que o idioma do menu do televisor esteja definido para o idioma local.

Pesquisa no teclado - Selecione a barra de pesquisa e prima **OK**. O teclado virtual do Google aparecerá no ecrã. Escreva a pergunta para a qual pretende obter resposta.

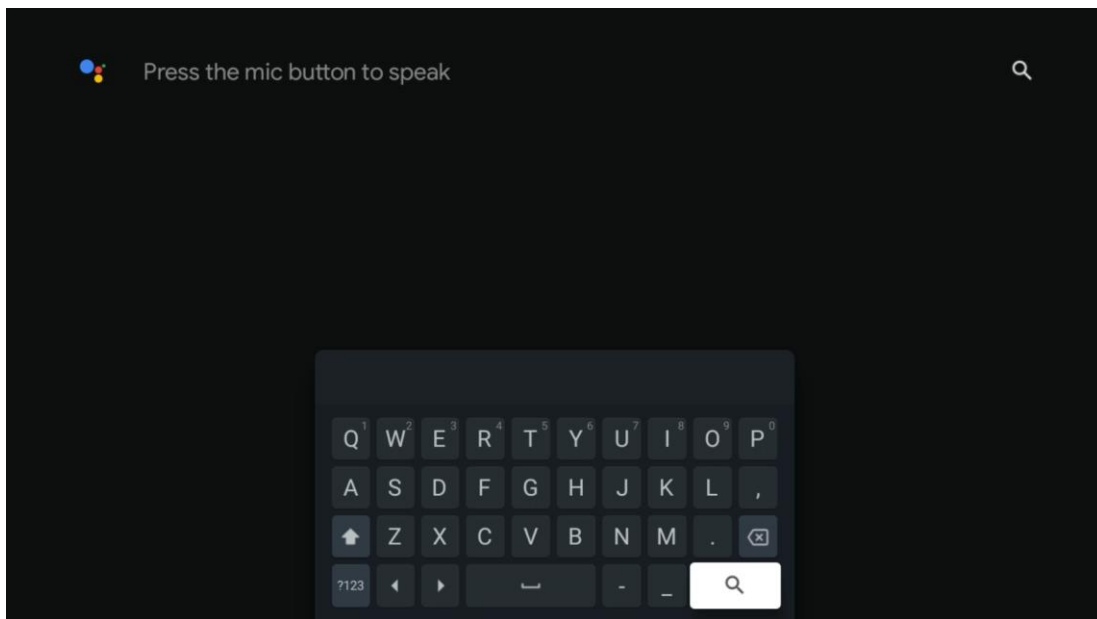

9.5 Notificação

O botão de notificação aparece apenas quando há uma ou mais notificações não lidas. Para as verificar, navegue até ao ícone Definições, que abrirá o submenu. Na parte inferior do submenu, poderá encontrar todas as notificações mais recentes.

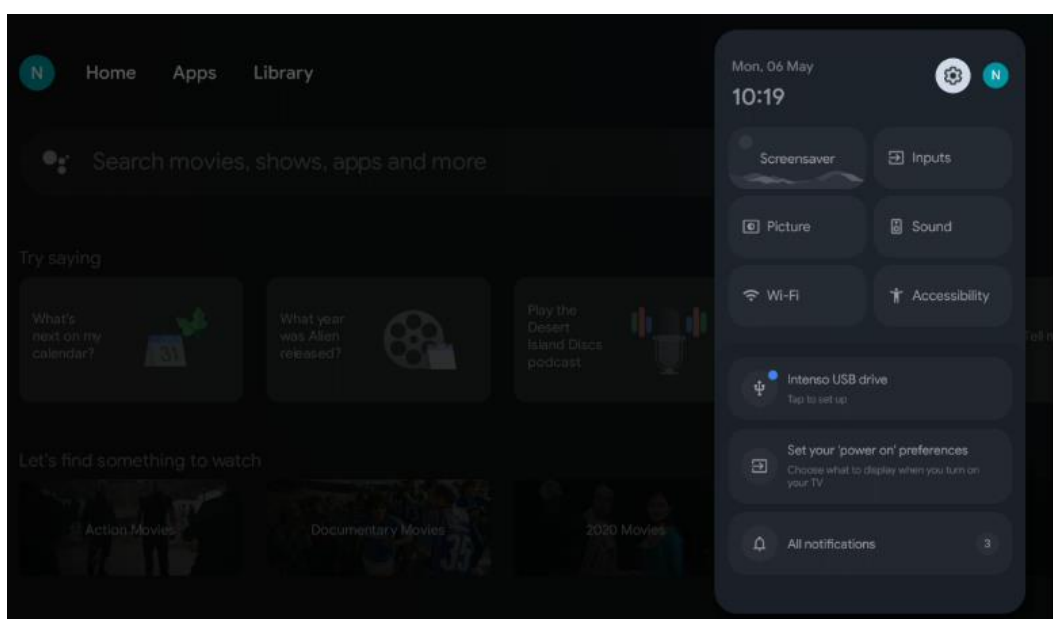

10 Definições

Para ver a lista completa de definições disponíveis, navegue até ao ecrã inicial, premindo o botão Ecrã inicial. Clique no botão Definições no canto superior direito.

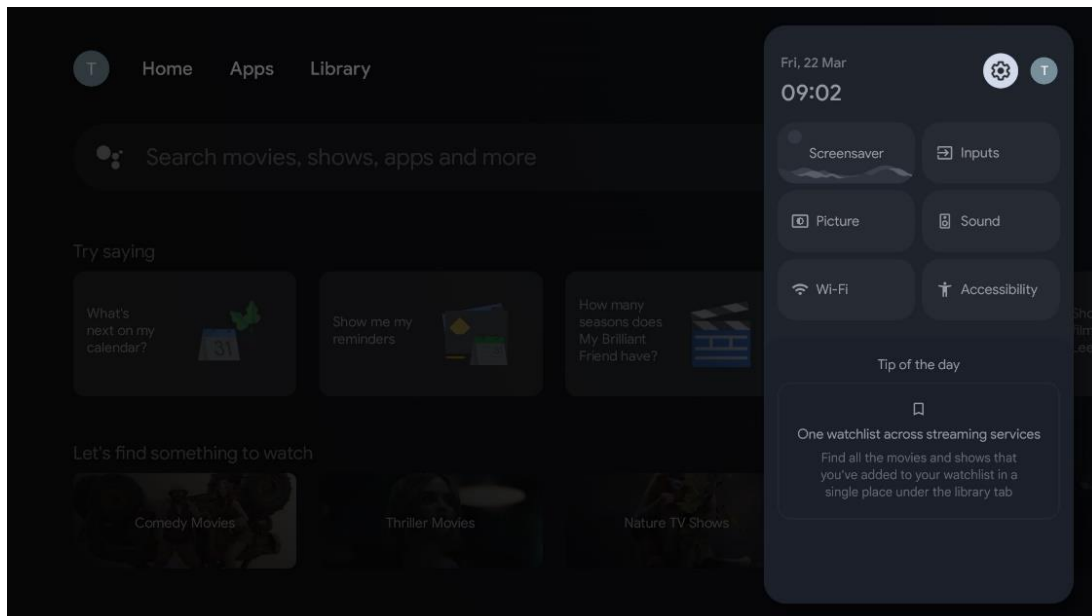

* As imagens acima servem apenas de referência, consulte o produto para mais pormenores.

10.1 Definir o nome do dispositivo

Neste menu, tem a opção de seleccionar o nome da sua TV a partir da lista de nomes sugeridos. Também pode atribuir um nome personalizado à sua TV.

Isto é importante para o funcionamento da função Chromecast, para que a sua TV seja identificada com o nome correto. Ao atribuir o nome da TV, a sua TV também será corretamente identificada na sua rede doméstica.

10.2 Canais e entradas

Procura canais disponíveis e entradas disponíveis.

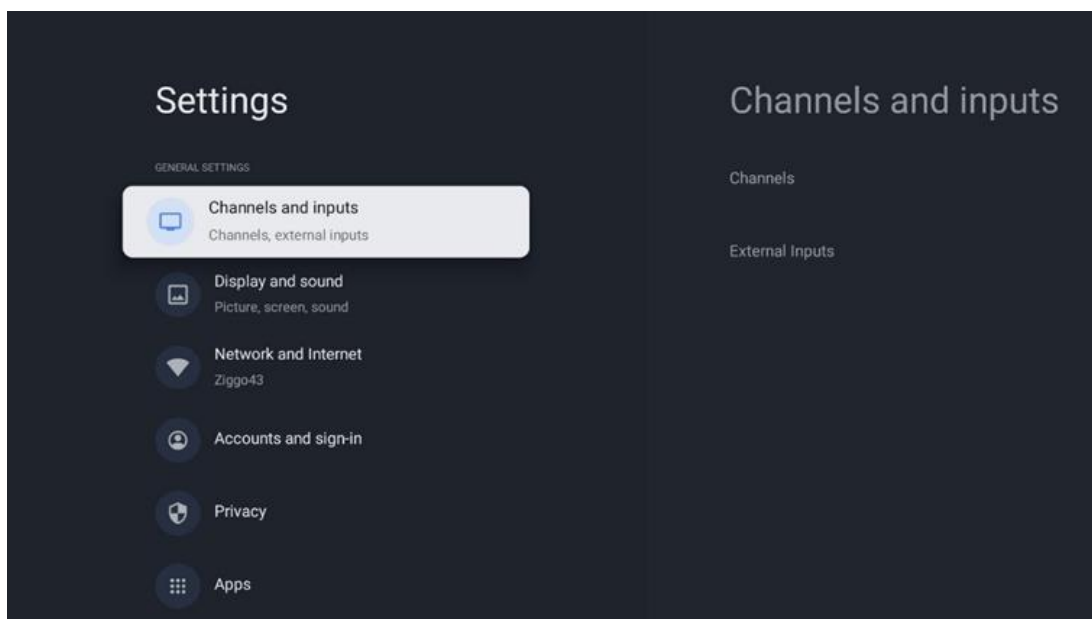

10.2.1 Canais

Selecione Modo sintonizador e prima **OK** para continuar. Em seguida, selecione uma das opções disponíveis: Antena, Cabo ou Satélite. **Prima OK** e, em seguida, prima **Retroceder** no seu controlo remoto para ver as opções de sintonização. Dependendo da sua escolha do modo de sintonizador, haverá várias opções de sintonização.

Nota: antes de procurar canais, poderá ser-lhe pedido que introduza o seu código PIN para prosseguir. Pode definir o código PIN ao abrir a aplicação Live TV pela primeira vez. Precisarás deste código PIN para várias funções da TV, como voltar a procurar canais, definir controlos parentais ou repor as definições de fábrica da TV. Em alternativa, poderá ser-lhe pedido que defina um código PIN depois de concluir a pesquisa de canais no processo de instalação inicial.

Nota: O menu de definições adicionais só é relevante se a última entrada for Satélite. Para qualquer outra entrada, apenas existe a pesquisa de canais e o teclado virtual.

10.2.1.1 Pesquisa de canais

10.2.1.1.1 Antena

Selecione Antena no submenu Modo de sintonizador e prima o botão **Retroceder** para regressar ao menu Pesquisa de canais.

Selecione o submenu Pesquisa automática de satélite ou Pesquisa manual de antena e prima **OK**. Introduza o seu código PIN para continuar com a pesquisa de canais.

- **Pesquisa automática da antena:** Prima o botão **OK** no controlo remoto para efetuar a pesquisa automática de canais DVB-T/T2.

- **Varrimento manual da antena:** Selecione o canal de RF utilizando os botões direcionais direito/esquerdo. O nível de sinal e a qualidade do sinal do canal selecionado serão apresentados. Selecione Iniciar Pesquisa e prima **OK** para iniciar a pesquisa do canal de RF selecionado. Os canais encontrados serão guardados na lista de canais.
- **Verificação de atualização (Verificação automática da antena):** Prima o botão **OK** para ativar/desativar a função de pesquisa de atualização. Quando estiver ligada, actualizará as informações da lista de canais premindo Antenna Auto Scan (Pesquisa automática da antena).

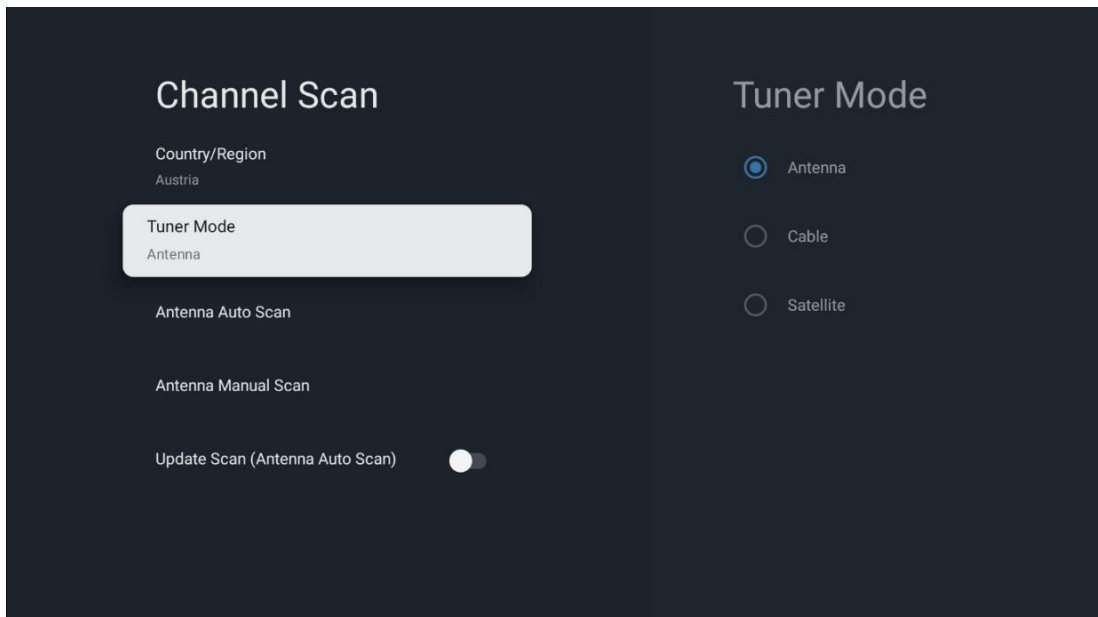

10.2.1.1.2 Cabo

Selecione Cabo no submenu Modo de sintonizador e prima o botão **Retroceder** para regressar ao menu Pesquisa de canais.

Selecione o submenu Pesquisa automática de cabo ou Pesquisa manual de cabo e prima **OK**. Introduza o seu código PIN para continuar com a pesquisa de canais.

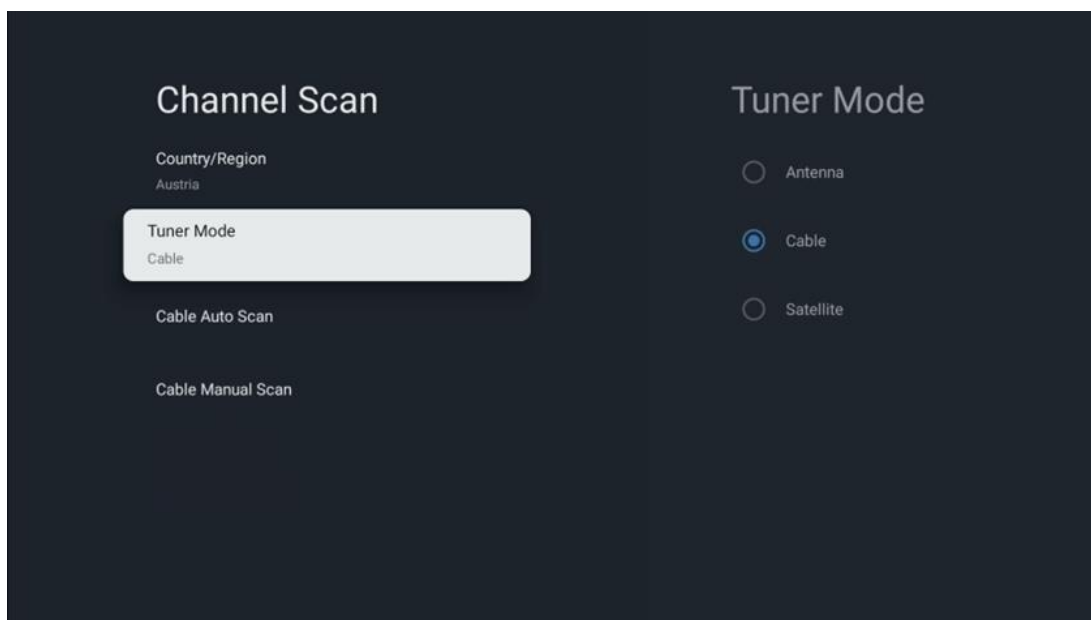

Verificação automática do cabo

Selecione o seu operador de cabo ou selecione Outros e prima o botão **OK** no seu telecomando para efetuar a pesquisa automática de canais DVB-C digitais e analógicos.

Verificação do operador

Opcionalmente, os fornecedores de TV por cabo DVB-C são listados durante a instalação inicial do canal e na lista do operador nas definições, dependendo do país escolhido.

Outros

Se receber o sinal DVB-C de fornecedores de televisão por cabo não dedicados, selecione a opção Outros. Prima **OK** para iniciar a pesquisa de canais. No menu Pesquisa de canais, pode selecionar uma das três opções de pesquisa de canais: Completa, Avançada ou Rápida.

- **Completo:** Pesquisa automática de todos os canais DVB-C disponíveis.
- **Avançado:** Pesquisa automática de todos os canais DVB-C disponíveis. Para esta opção, é necessário introduzir os parâmetros de receção do fornecedor de DVB-C, a frequência e o ID da rede. Com esta opção de pesquisa, os canais são ordenados por LCN dos fornecedores de cabo.
- **Rápido:** Pesquisa automática de todos os canais DVB-C disponíveis. Esta função procura todos os transponders de cabo disponíveis com os símbolos padrão.

manual do cabo

Prima o botão **OK** para aceder às definições de pesquisa. Prima os botões direcionais Esquerda/Direita para seleccionar o número do canal ou a frequência em que pretende efetuar a pesquisa manual de um transponder de canal DVB-C.

10.2.1.1.3

Nota sobre a instalação de canais por satélite para televisores Thomson instalados na Áustria ou na Alemanha:

Os nossos televisores Thomson dispõem de uma função de pré-seleção de canais de satélite, que só pode ser seleccionada e executada durante a instalação inicial dos televisores. Esta função **só** está disponível se a Áustria ou a Alemanha tiverem sido seleccionadas como países de instalação durante a instalação inicial do televisor.

Esta função **só** será executada durante a instalação inicial do televisor quando instalar os canais por satélite.

Selecione Satélite no submenu Modo de sintonizador e prima o botão **Retroceder** para regressar ao menu Pesquisa de canais.

Selecione o submenu Pesquisa automática de satélite e prima **OK**. Introduza o seu código PIN para continuar com a pesquisa de canais.

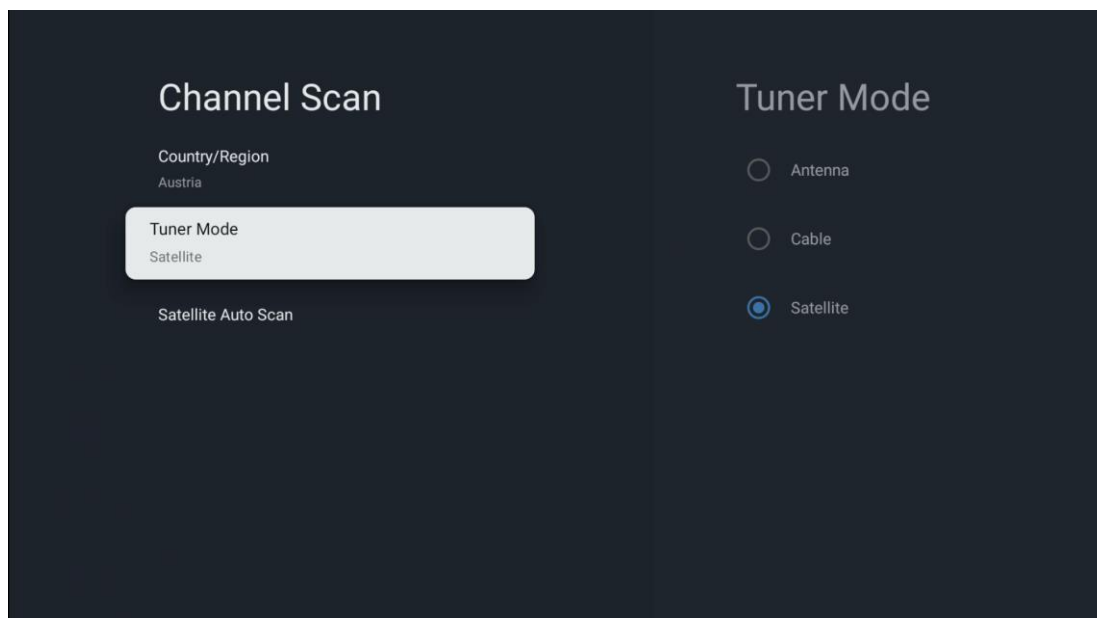

A explicação detalhada da instalação do satélite encontra-se no capítulo 7.3 deste Manual do Utilizador.

10.2.1.2 Configuração de canal digital

10.2.1.2.1 Configuração de legendas

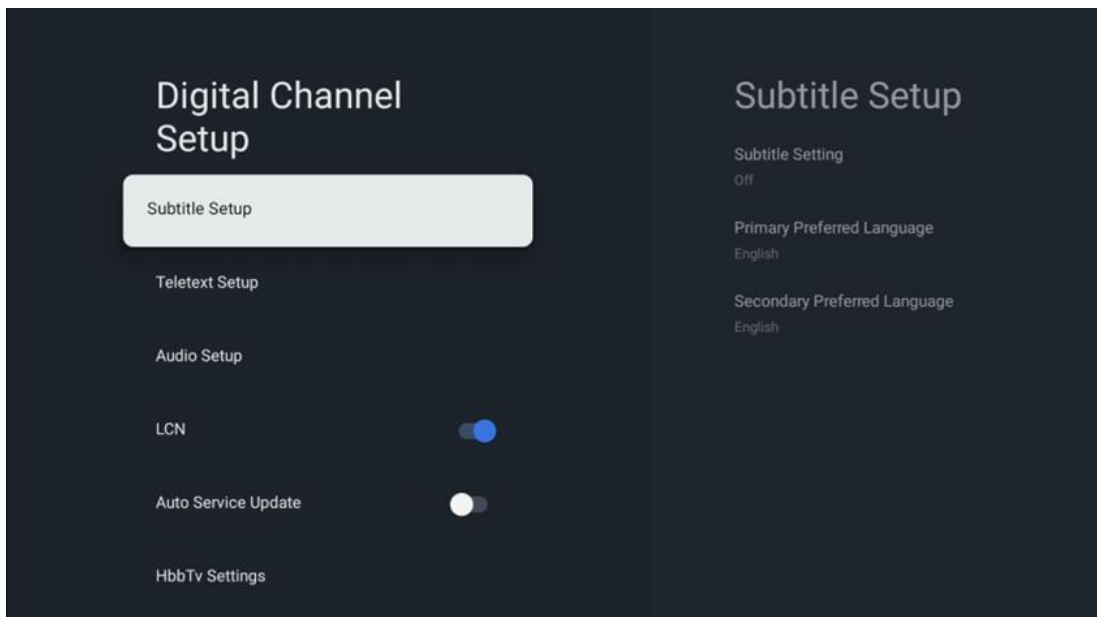

- **Definição de legendas:** Defina esta opção como Desligado, Básico ou Deficiência auditiva. Se a opção Deficiência auditiva estiver selecionada, fornece legendas com descrições adicionais para espectadores surdos e com deficiência auditiva.
- **Idioma preferido principal:** Definir um dos idiomas listados como o primeiro idioma preferido para as legendas digitais.
- **Secondary Preferred Language (Idioma preferido secundário):** Defina um dos idiomas listados como o segundo idioma preferido para as legendas digitais. Se o idioma principal selecionado na opção de idioma das legendas digitais não estiver disponível, as legendas serão apresentadas utilizando esta definição.

10.2.1.2.2 Configuração do teletexto

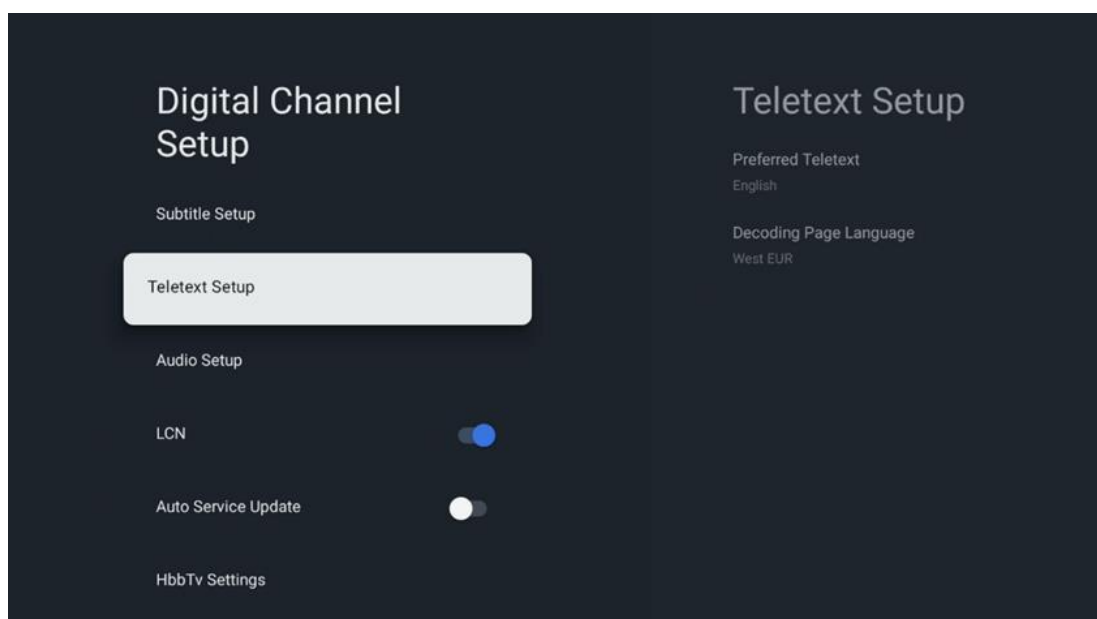

- **Teletexto preferido:** Definir o idioma do teletexto para as emissões digitais.
- **Idioma da página de descodificação:** Definir o idioma da página de descodificação para o ecrã de teletexto.

10.2.1.2.3 Configuração de áudio

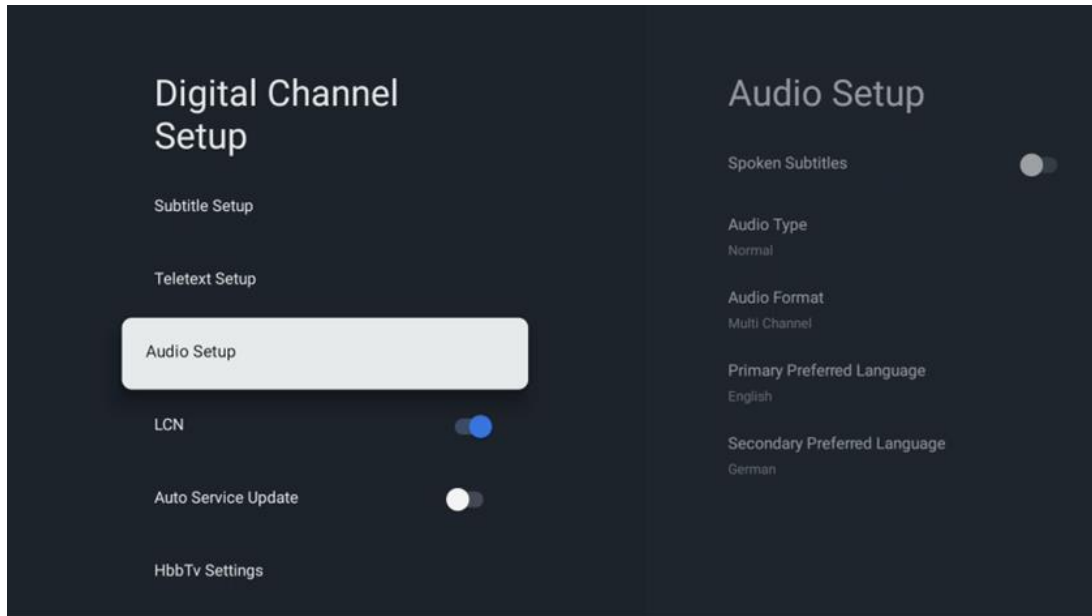

- **Legendas faladas:** Quando ativado, as legendas também serão lidas em voz alta.
- **Tipo de áudio:** Selecione a opção Deficiência auditiva, se a TV se destinar a ser utilizada por uma pessoa com problemas de audição.
- **Formato de áudio:** Selecione Estéreo ou Multicanal, dependendo da configuração do seu sistema de áudio.
- **Idioma preferido principal:** Defina uma das opções de idioma listadas como a primeira preferência de idioma de áudio.
- **Idioma preferido secundário:** Defina uma das opções de idioma listadas como a sua segunda preferência de idioma de áudio. Se o idioma principal selecionado na opção de idioma de áudio não estiver disponível, o áudio será reproduzido utilizando esta definição.

10.2.1.2.4 LCN

A Numeração Lógica de Canais (LCN) na televisão digital atribui um número único a cada canal, de acordo com as informações do fornecedor.

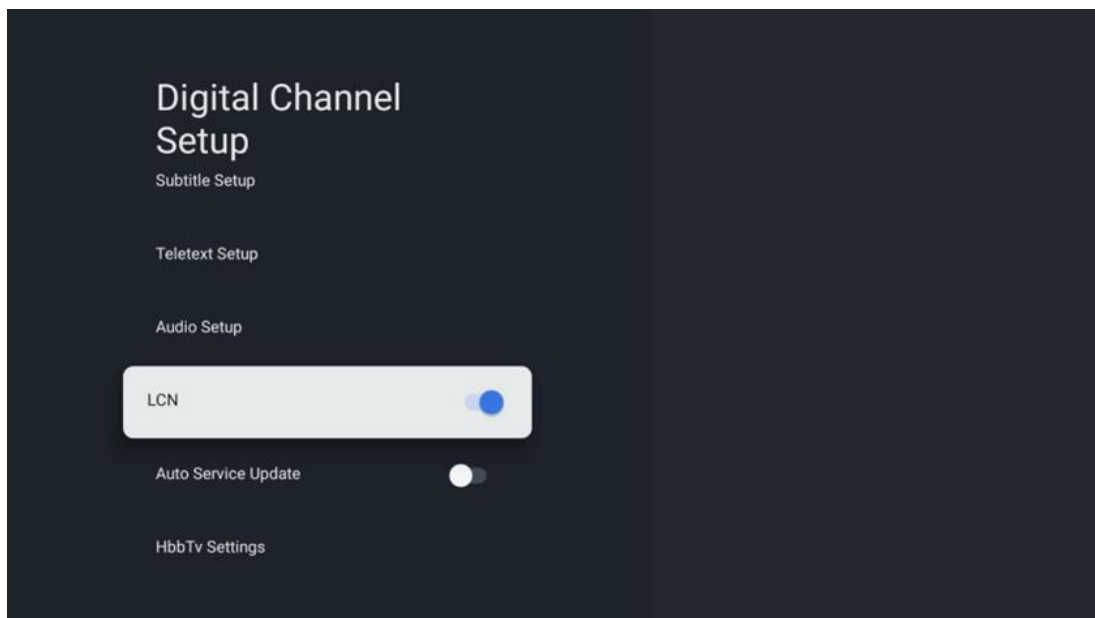

10.2.1.2.5 Atualização do serviço automóvel

Ao definir a atualização automática de serviços para Ligado, o televisor actualizará e adicionará automaticamente novos canais ou serviços digitais.

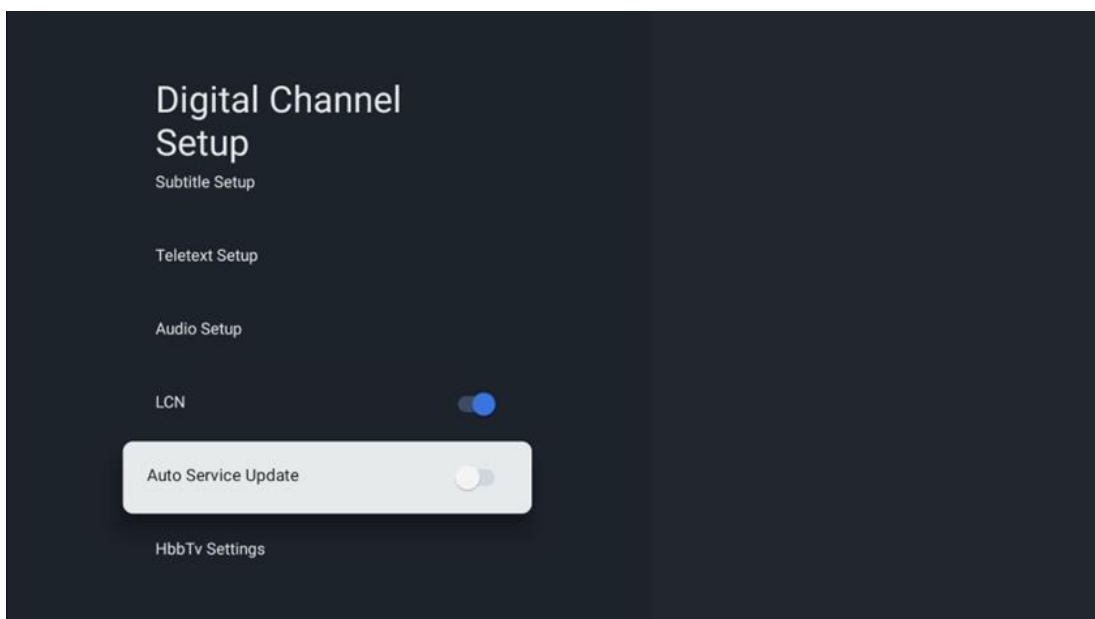

10.2.1.2.6 Definições HbbTv

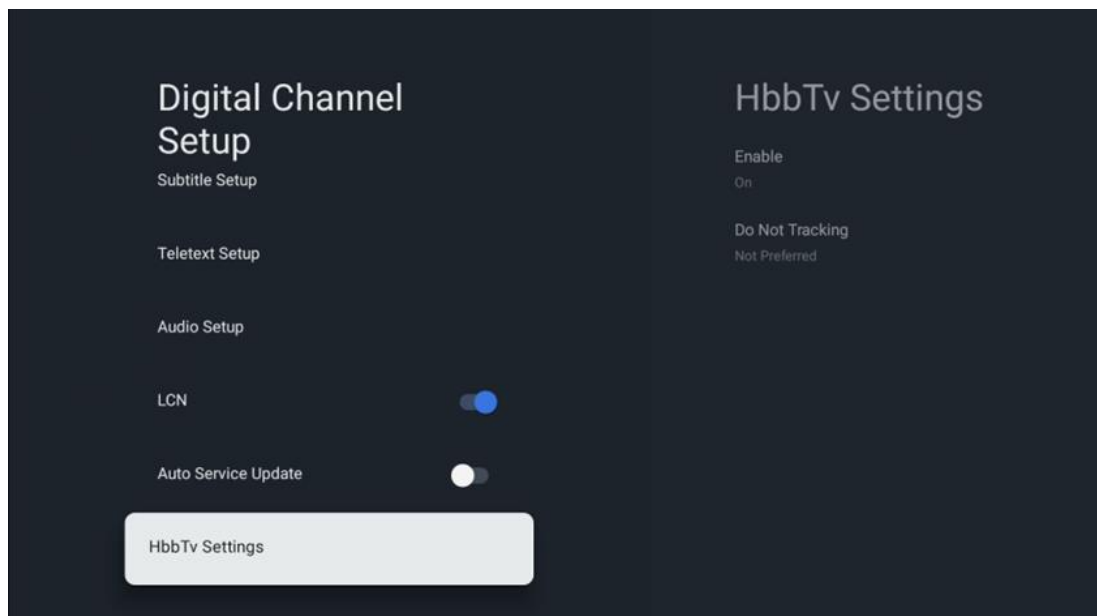

- **Ativar:** Ativar ou desativar o HbbTv.
- **Não rastrear:** Quando está Ligado, desactiva o rastreio em canais com a funcionalidade HbbTv. Normalmente, os canais rastreiam os seus dados apenas para fins publicitários.

10.2.1.3 Guia Eletrónico de Programas (EPG)

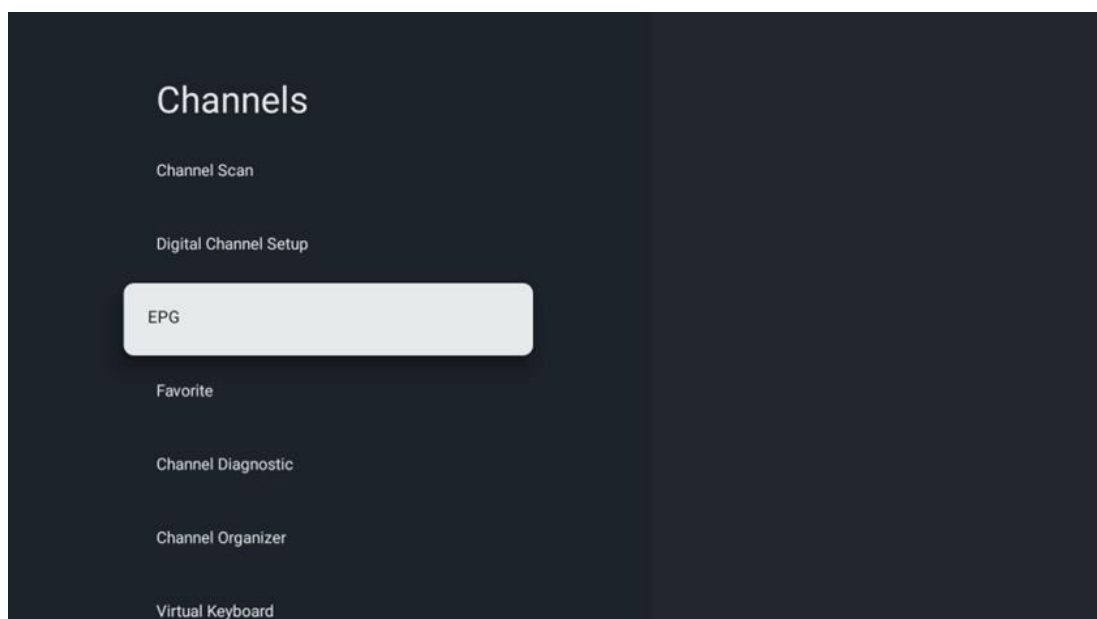

Ao premir **OK** no seu controlo remoto, o televisor redirecciona-o para a aplicação Live TV e abre o EPG. Experimente a conveniência da funcionalidade Guia Eletrónico de Programas (EPG) no

seu televisor, que lhe permite navegar sem esforço pela programação dos canais atualmente disponíveis na sua lista de canais. Atenção, a disponibilidade desta função depende do programa.

Em alternativa, pode aceder ao guia eletrónico de programas no modo de TV em direto, premindo o botão **OK** e selecionando Guia de programas. Para voltar ao modo Live TV, prima o **Back** no seu telecomando.

Navegue pelo guia de programas utilizando os botões de direção do seu controlo remoto. Utilize os botões direcionais Cima/Baixo ou os botões Programa +/- para navegar pelos canais e os botões direcionais Direita/Esquerda para selecionar um evento desejado no canal realçado. Informações detalhadas, como o nome completo do evento, a hora de início e de fim, a data, o género e uma breve descrição serão apresentadas na parte inferior do ecrã, se disponíveis.

Para obter mais informações sobre um evento realçado, prima o botão **OK**. Selecione Ver se o programa estiver atualmente no ar.

Para ver os eventos do dia anterior ou do dia seguinte, basta premir os botões vermelho ou verde, respetivamente. Para adicionar ou remover canais de/para os favoritos, basta premir os botões amarelo ou azul, respetivamente. Estas funções são atribuídas aos botões coloridos do seu controlo remoto, se disponíveis. Consulte as instruções no ecrã para conhecer as funções específicas de cada botão.

Tenha em atenção que o guia não estará acessível se a fonte de entrada de TV estiver bloqueada. Pode bloquear/desbloquear a fonte de entrada indo a Definições de TV em direto > Opções de TV > Opções de canal > Controlo parental > Fonte bloqueada.

10.2.1.4 Favorito

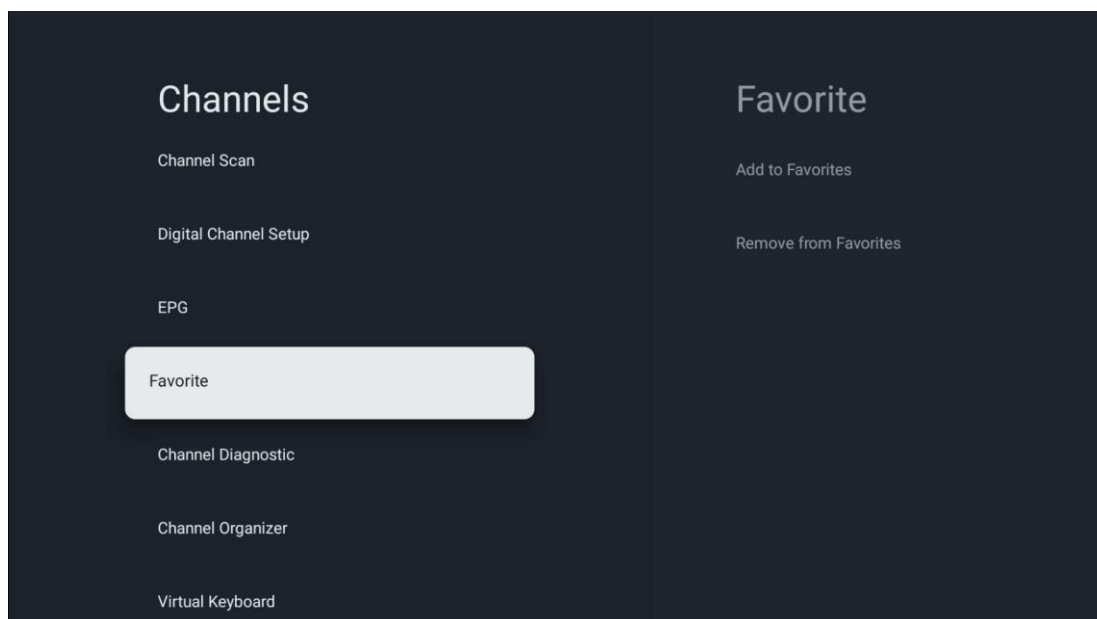

10.2.1.4.1 Adicionar aos Favoritos

Adicione os seus canais mais vistos ou favoritos à sua lista de favoritos seguindo estes passos:

- No ecrã inicial, selecione a aplicação Live TV e prima **OK** para a abrir ou prima o botão **Live TV** no seu telecomando
- Selecione o canal que pretende adicionar
- Prima o botão **Definições** no seu controlo remoto e avance para Canais e entradas > Canais > Favoritos
- Selecione Adicionar aos favoritos e escolha a lista a que pretende adicionar este canal.

Em alternativa, pode adicionar canais à sua lista de favoritos no menu da aplicação Live TV. Consulte o capítulo 11.2.2.

Nota: Pode adicionar o mesmo canal a várias listas de favoritos.

Para ver as suas listas de favoritos, consulte o capítulo 11.2.4.

10.2.1.4.2 Remover dos favoritos

Para remover canais da sua lista de favoritos, siga estes passos:

- No ecrã inicial, selecione a aplicação Live TV e prima **OK** para a abrir ou prima o botão **Live TV** no seu telecomando
- Selecione o canal que pretende remover
- Prima o botão **Definições** no seu controlo remoto e avance para Canais e entradas > Canais > Favoritos

- Selecione Remover dos favoritos e escolha a partir de que lista pretende remover este canal.

Em alternativa, pode remover canais da sua lista de favoritos no menu da aplicação Live TV. Consulte o capítulo 11.2.3.

Nota: Se tiver o mesmo canal em várias listas de favoritos, removê-lo de uma lista não afecta as outras listas.

10.2.1.5 Diagnóstico do canal

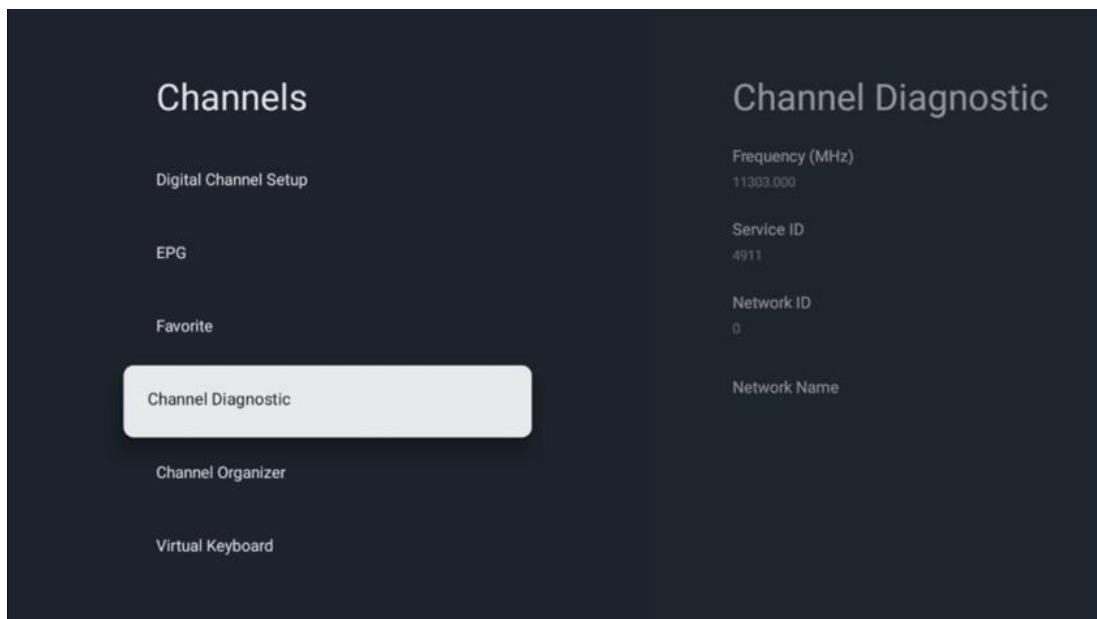

- **Frequência (MHz):** Mostra a frequência de um canal específico. Ao premir **OK**, é apresentada uma janela de contexto, onde são apresentados a frequência do canal, o nível e a qualidade do sinal.
- **ID do serviço:** Apresenta a ID do serviço de um canal específico.
- **ID da rede:** Apresenta a ID de rede de um canal específico.
- **Nome da rede:** Apresenta o nome da rede de um canal específico.

10.2.1.6 Organizador de canais

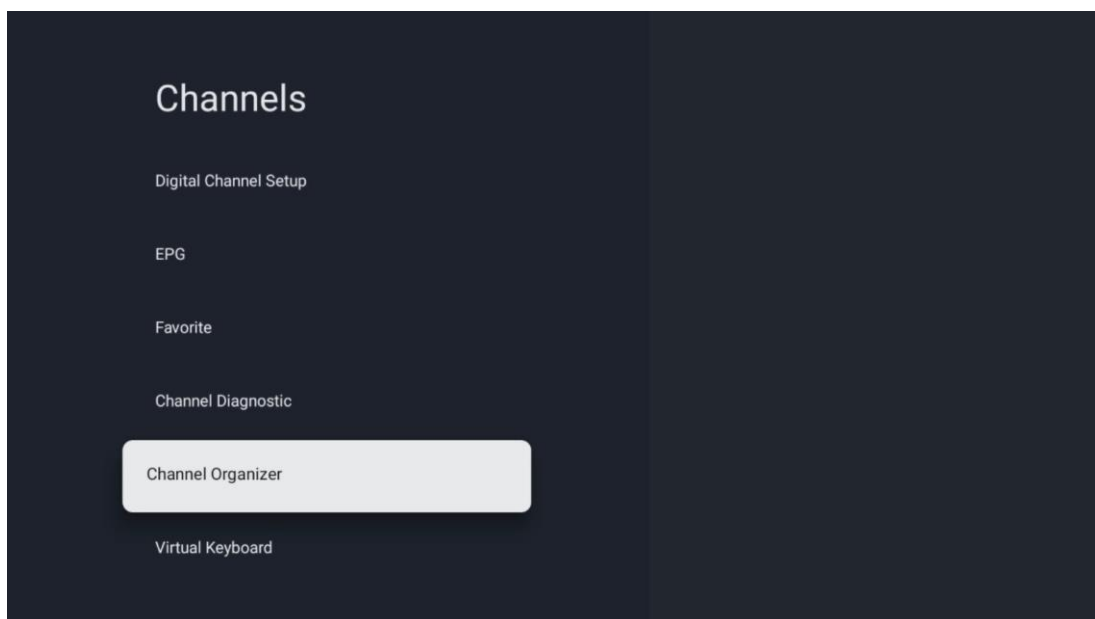

Para editar a lista de canais, certifique-se primeiro de que a função LCN está desactivada no menu Definições de canais digitais, seguindo estes passos. Para obter mais informações sobre a função LCN, consulte o capítulo 10.2.1.2.4.

- Abrir a aplicação Live TV
- Premir o botão **Definições**
- Navegue até Canais e entradas > Canais > Configuração de canais digitais > LCN. Desligue o LCN.
- Regressar aos Canais premindo o botão **Voltar**
- Selecionar Organizador de canais e premir o botão **OK**

Selecione o canal em que pretende fazer alterações e prima **OK**. Estão disponíveis as seguintes opções:

10.2.1.6.1 Canal HIDE

Ocultar canais da lista de canais. A numeração dos canais mantém-se inalterada.

- Selecione o canal que pretende ocultar e prima **OK**.
- Selecione Ocultar no menu pop-up e prima **OK**.
- Prima **Voltar** para regressar à TV em direto.

Para desocultar os canais, siga estes passos:

- Selecione o canal que pretende ocultar e prima **OK**.
- Selecione Reexibir no menu de contexto e prima **OK**.
- Prima **Voltar** para regressar à TV em direto.

10.2.1.6.2 Canal SWAP

Mudar a posição dos canais na lista de canais.

- Selecionar um canal e premir **OK**.
- Selecione Trocar no menu de contexto e prima **OK** para entrar no modo de troca.
- Selecione o canal para o qual pretende mudar a posição e prima **OK**.
- Realce outro canal com o qual pretende trocar a posição e prima o botão Azul.
- Prima **OK** para confirmar a ação.

O número de canais trocados será atualizado automaticamente de acordo com as alterações efectuadas.

10.2.1.6.3 EDITAR canal

Editar informações do canal, como o número ou o nome de um canal.

- Selecione o canal que pretende editar e prima **OK**.
- Selecione Editar no menu pop-up e prima **OK**.
- Aparecerão janelas pop-up com o número e o nome do canal.
- Selecione a informação que pretende editar e prima **OK**. O teclado virtual é apresentado, permitindo-lhe introduzir as suas informações personalizadas.
- Selecione OK e prima **OK** no seu telecomando para confirmar as alterações.
- Prima **Voltar** para regressar à TV em direto.

Nota: Se introduzir um número ou um nome que esteja ocupado por outro canal, aparece uma mensagem de erro a sugerir-lhe que introduza informações diferentes.

10.2.1.6.4 Canal INSERT

Mover vários canais para uma posição diferente, o que resulta numa alteração do número. A ordem dos canais mantém-se inalterada.

- Selecionar um canal e premir **OK**.
- Selecione Inserir no menu de contexto e prima **OK**.
- Realce e prima **OK** para selecionar um ou mais canais que pretende mover.
- Realce um canal por baixo do qual pretende mover os canais selecionados e prima **OK**.
- Prima **OK** para confirmar a ação.

Nota: O número de canais será atualizado automaticamente de acordo com as alterações efectuadas.

10.2.1.6.5 Canal DELETE

Remova os canais não pretendidos da lista de canais. Tenha em atenção que, para recuperar os canais eliminados, terá de efetuar uma pesquisa de canais.

- Selecionar um canal e premir **OK**.
- Selecione um ou mais canais que pretende eliminar no menu de contexto e prima **OK**.
- Prima **OK** para confirmar.

- Aparecerá uma janela de confirmação. Selecione Sim e prima **OK**, se pretender continuar.

Nota: O número de canais será automaticamente atualizado de acordo com as alterações efectuadas.

10.2.1.6.6 Canal MOVE

Reorganizar a posição dos canais na lista de canais.

- Selecionar um canal e premir **OK**.
- Selecione Mover no menu pop-up e prima **OK**.
- Selecione o canal que pretende deslocar e prima **OK**.
- Realce um canal por baixo do qual pretende mover os canais seleccionados e prima **OK**.
- Prima **OK** para confirmar a ação.

Nota: A numeração dos canais será actualizada automaticamente de acordo com as alterações efectuadas.

10.2.2 Entradas externas

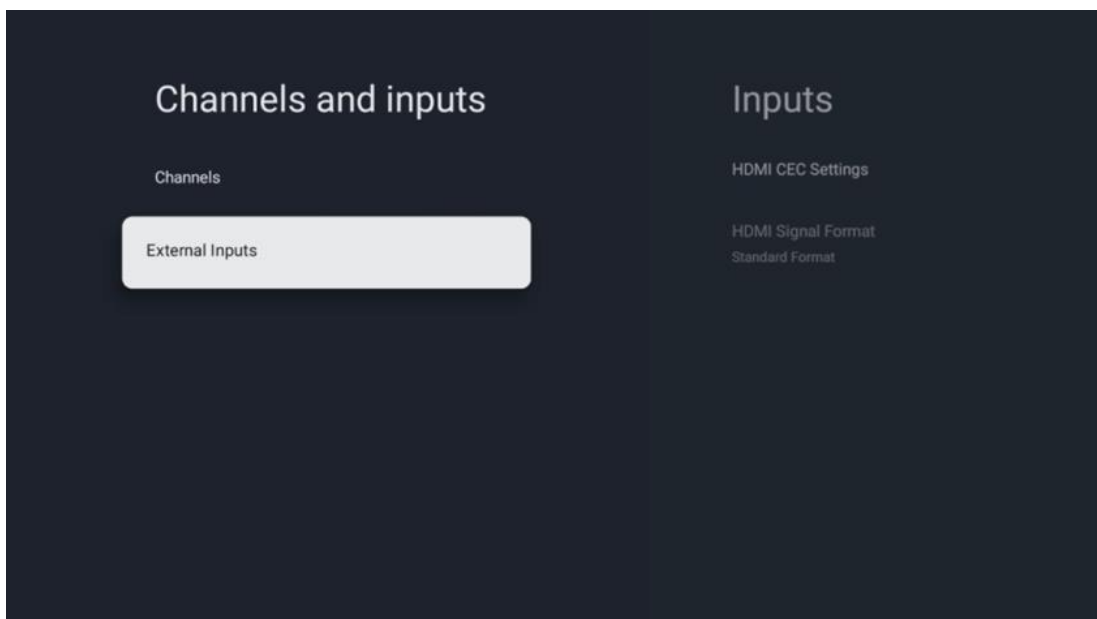

10.2.2.1 Definições HDMI CEC

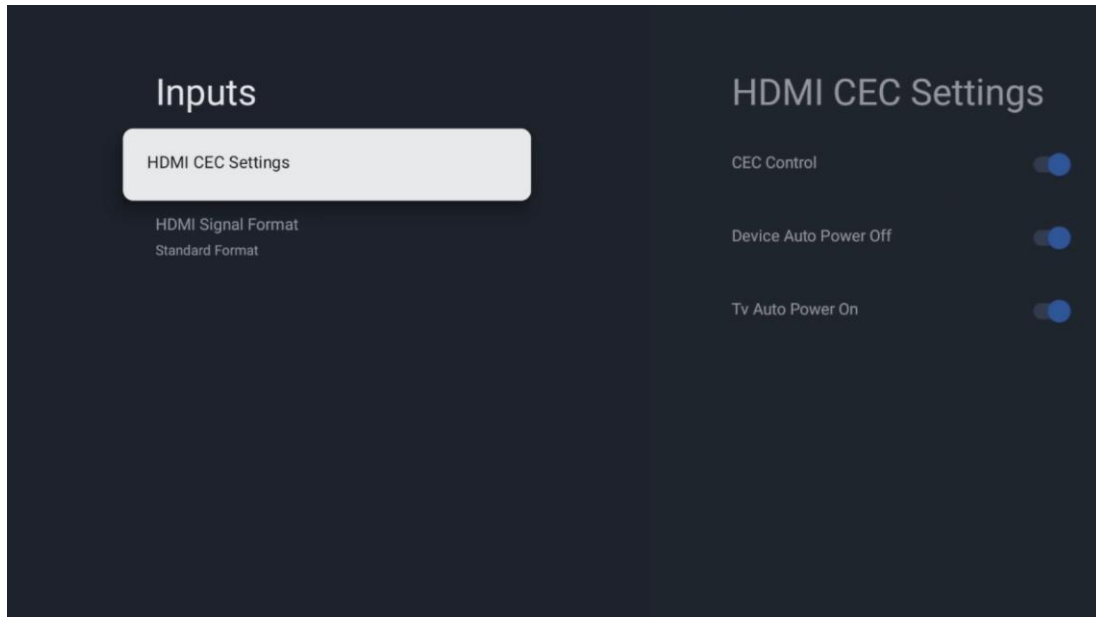

Se a função HDMI CEC (Consumer Electronics Control) estiver activada, pode operar o dispositivo externo ligado a uma das suas ligações HDMI utilizando o telecomando do televisor. Para que funcione corretamente, o dispositivo externo ligado também tem de suportar a função HDMI CEC, esta tem de estar activada e o funcionamento da função HDMI CEC do dispositivo externo ligado tem de estar sincronizado com a função HDMI CEC do televisor.

Por predefinição, a função HDMI CEC está activada e, quando o dispositivo externo é ligado, a fonte de entrada HDMI correspondente é renomeada para o nome do dispositivo ligado.

O controlo remoto do televisor pode controlar automaticamente o dispositivo externo assim que a fonte HDMI ligada for seleccionada.

- **Controlo CEC:** O televisor pode controlar dispositivos HDMI.
- **Desligamento automático do dispositivo:** Quando desligar o televisor, o dispositivo HDMI externo será desligado automaticamente.
- **TV Auto Power On (Ligação automática da TV):** Ao ligar o dispositivo HDMI externo, a TV será ligada automaticamente.

10.2.2.2 Formato do sinal HDMI

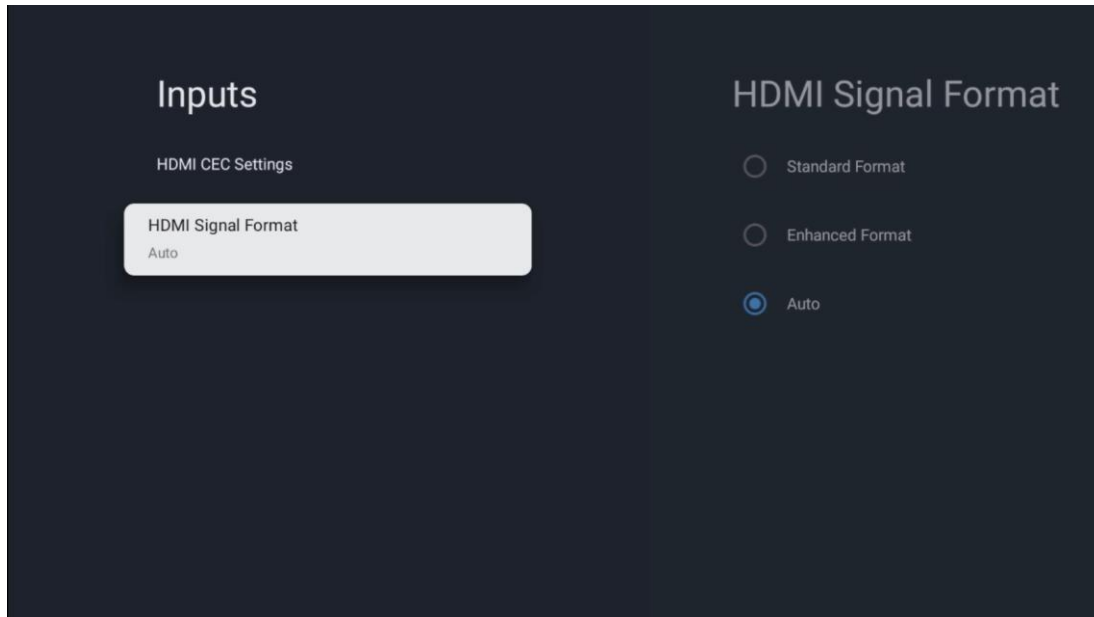

Este menu só está disponível se a fonte estiver definida para HDMI e permite-lhe escolher entre três formatos de sinal disponíveis:

- **Formato padrão:** Se selecionar este formato, algumas resoluções elevadas poderão não ser suportadas devido à limitação de largura de banda do protocolo HDMI 1.4.
- **Formato melhorado:** O televisor apresentará sinais HDMI de alta qualidade através da ligação HDMI 2.1. **Nota:** O televisor tem de ter uma ligação HDMI 2.1 e poderá ser necessário um cabo HDMI que suporte o protocolo HDMI 2.1. Selecione esta opção apenas se o seu dispositivo suportar formatos HDMI de alta qualidade, tais como: 4K 60Hz, 4:2:0 10 bit, 4:4:4, 4:2:2, jogo VRR/ALLM, etc.
- **Auto:** Por predefinição, o televisor tentará apresentar sinais de alta qualidade através de uma ligação HDMI 2.1. **Nota:** O televisor tem de ter uma ligação HDMI 2.1 e poderá ser necessário um cabo HDMI que suporte o protocolo HDMI 2.1. Se o seu dispositivo não suportar o formato HDMI 2.1, o televisor muda automaticamente para o formato padrão HDMI 1.4.

10.3 Ecrã e som

Ajustar as definições de imagem, ecrã, som e saída de áudio. Utilize os botões de direção para selecionar uma das opções no lado direito do ecrã e confirme a sua escolha premindo **OK**.

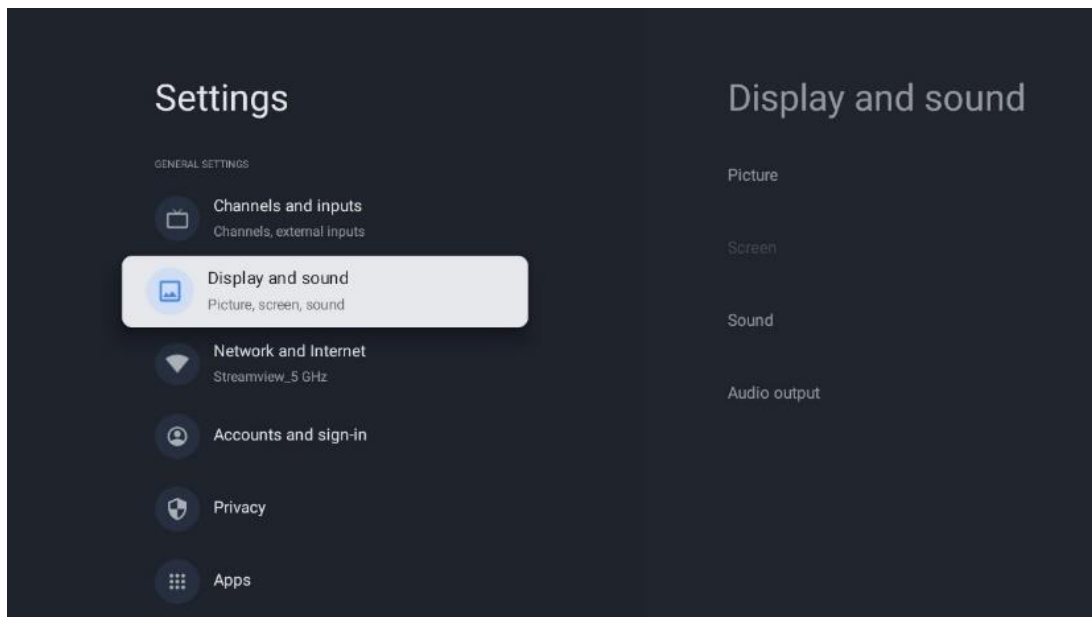

10.3.1 Imagem

Modo de imagem

Na instalação inicial do televisor, por predefinição, o televisor está definido para o modo de imagem Eco. Selecione uma das predefinições do modo de imagem e confirme a sua escolha premindo o botão **OK** no seu telecomando.

WCG

A gama de cores alargada (WCG) é frequentemente associada ao HDR, embora não estejam inerentemente ligados. A HDR aumenta a gama dinâmica, melhorando a nitidez da imagem com claros mais brilhantes e escuros mais escuros. Em contrapartida, a WCG melhora a reprodução de cores, tornando os vermelhos mais vermelhos, os azuis mais azuis e os verdes mais verdes. Portanto, o HDR melhora a nitidez da imagem quantitativamente, enquanto o WCG o faz qualitativamente. Prima **OK** para selecionar as opções WCG.

- **Brilho do ecrã:** Prima **OK** para ajustar o brilho do ecrã.
- **Definições avançadas:**
 - **Temperatura da cor:** Defina a sua preferência de temperatura de cor. As opções disponíveis são Standard, Warmer, Warm, Cool e Cooler.
 - **Contraste dinâmico:** O contraste dinâmico está ativado por predefinição. Pode ser ativado ou desativado.
 - **Modo HDMI PC/AV:** Esta opção de menu só está disponível quando um PC ou consola de jogos está ligado ao televisor.
 - **Redução de ruído:** Defina a sua preferência de redução de ruído como Baixa, Média, Alta, Automática ou desactive-a.
 - **Reposição de imagem:** Repor as definições de imagem para as predefinições de fábrica.

- **ALLM:** O modo de baixa latência automática (ALLM) é uma função que alterna automaticamente entre o modo de baixa latência e o modo de alta qualidade de imagem, dependendo da fonte de entrada de um dispositivo ligado a HDMI, como um dispositivo de jogo. Esta opção de menu só está disponível quando um PC ou consola de jogos está ligado ao televisor.
- **MEMC:** MEMC (Estimativa de movimento/Compensação de movimento) é uma tecnologia utilizada em televisores e ecrãs de vídeo para reduzir a desfocagem e a trepidação em cenas de movimento rápido. A estimativa de movimento identifica o movimento em fotogramas sucessivos, enquanto a compensação de movimento cria e insere fotogramas intermédios para suavizar o movimento.

10.3.2 Ecrã

Ajustar a relação de aspeto do ecrã do televisor.

10.3.3 Som

Ajuste as definições de som do seu televisor.

- **Modo de som:** Defina a sua preferência de som como Padrão, Cinema, Música, Notícias ou Pessoal.
- **Dolby Atmos:** Ativar ou desativar Dolby Atmos. Depois de alterar esta opção de definição, é necessário desligar o aparelho brevemente da fonte de alimentação e voltar a ligá-lo (reposição da alimentação).
- **Modo Surround:** Apenas disponível para conteúdos multimédia ou de reprodução de TV em direto que incluam som surround.
- **Apenas som:** Desliga o ecrã do televisor e reproduz apenas áudio. Esta definição é útil para ouvir canais de rádio recebidos por antena, TV por cabo ou satélite.
- **Definições avançadas:**
 - **Melhorador de diálogos:** Ajusta automaticamente o som dos diálogos, fazendo-os sobressair dos outros sons.
 - **Equilíbrio:** Ajustar o equilíbrio do volume esquerdo e direito para altifalantes e auscultadores.
 - **Reposição do som:** Repor as definições de som para as predefinições de fábrica.

10.3.4 Saída de áudio

Dispositivo de saída

- **Altifalantes do televisor:** Selecione esta opção se o seu televisor não estiver ligado ao recetor AV através da saída de áudio ótica ou através de um cabo HDMI.
- **SPDIF/Optical:** Selecione esta opção de áudio se o seu televisor estiver ligado ao recetor AV através do cabo ótico.
- **HDMI ARC:** Selecione esta opção de áudio se o seu televisor estiver ligado ao recetor AV através de HDMI a partir da porta eARC do seu televisor.

Tipo de saída de áudio

- **PCM (Modulação de código de pulso):** Um sinal de áudio analógico é convertido num sinal digital que é desmodulado individualmente e reproduzido pelo recetor AV.
- **Passagem:** O sinal de áudio é encaminhado para o recetor AV sem modulação de TV.
- **Auto:** A saída de áudio do televisor é configurada automaticamente de acordo com o recetor AV ligado.

Atraso de áudio digital (ms)

Definir o atraso da saída de áudio.

Volume de áudio digital

Definir o nível de volume da saída de áudio.

- **Off:** Ativar ou desativar a função eARC.
- **Auto:** A função eARC da saída HDMI é configurada automaticamente de acordo com o recetor AV ou barra de som ligado.

10.4 Rede e Internet

Pode configurar as definições de rede do seu televisor utilizando as opções deste menu.

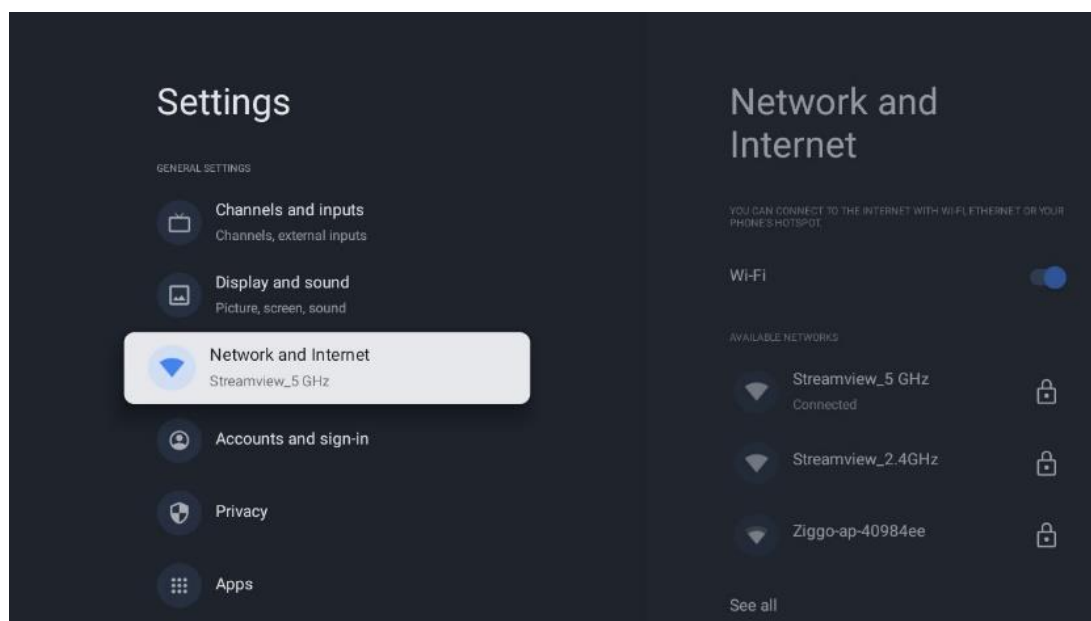

10.4.1 Wi-Fi ligado/desligado

Ativar e desativar a função LAN sem fios (WLAN).

10.4.2 Selecionar a rede Wi-Fi disponível

Quando a função Wi-Fi está activada, são apresentadas as redes sem fios disponíveis. Realce Ver todas e prima **OK** para ver todas as redes. Selecione uma e prima **OK** para estabelecer ligação.

Poderá ser-lhe pedido que introduza uma palavra-passe para se ligar à rede seleccionada, caso a rede esteja protegida por palavra-passe.

10.4.3 Outras opções

- **Adicionar uma nova rede:** Adicionar redes com SSIDs ocultos.
- **Verificação sempre disponível:** Pode permitir que o serviço de localização e outras aplicações procurem redes, mesmo quando a função Wi-Fi está desactivada. Prima **OK** para ativar e desativar esta função.

10.4.4 Opções de Ethernet

- **Ligado / Não ligado:** Apresenta o estado da ligação à Internet através de endereços Ethernet, IP e MAC.
- **Definições de proxy:** Definir manualmente um proxy HTTP para o browser. Este proxy não pode ser utilizado por outras aplicações.
- **Definições de IP:** Configure as definições de IP do seu televisor.

10.5 Contas e início de sessão

- **Conta Google TV:** Esta opção estará disponível se tiver iniciado sessão na sua conta Google. Pode bloquear as preferências da sua conta, configurar as preferências de sincronização de dados, gerir os seus pagamentos e compras, ajustar as definições do Assistente do Google, ativar o modo só de aplicações e remover a conta da sua TV.
- **Adicionar conta:** Adicionar uma nova conta iniciando sessão na mesma.
- **Adicionar uma criança:** Adicionar uma conta para crianças com protecção parental.

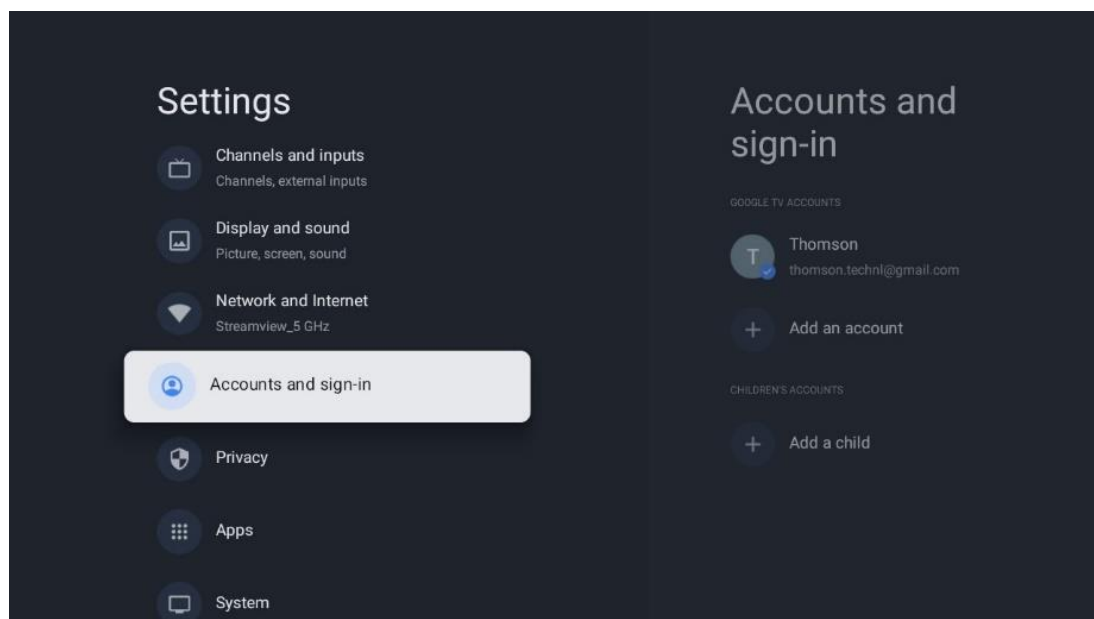

10.6 Privacidade

Alterar e ajustar as suas definições de privacidade e permissões de aplicações.

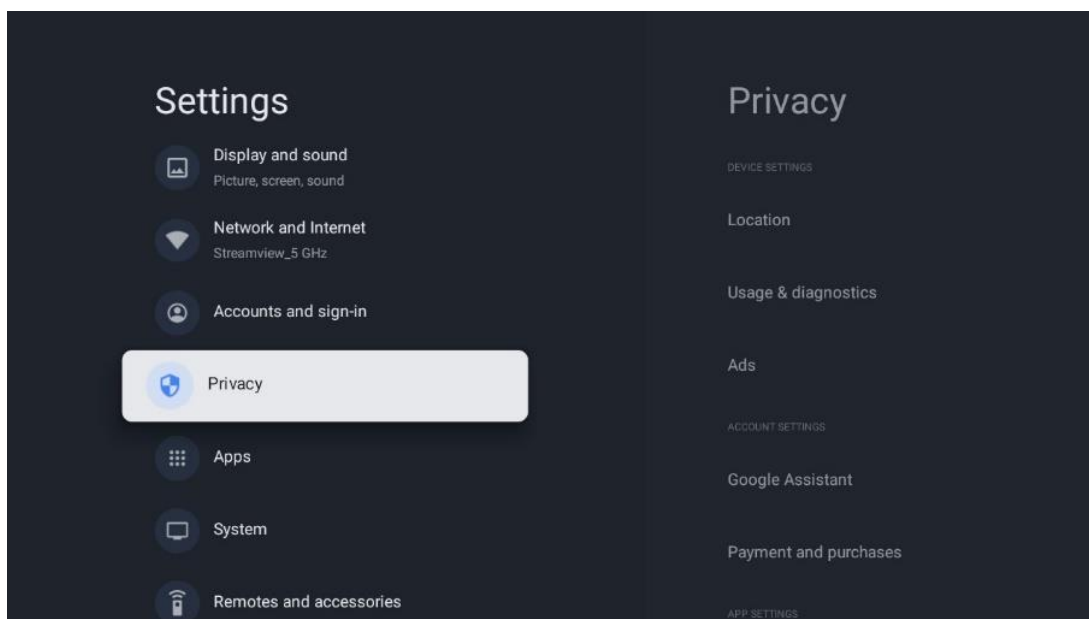

Definições do dispositivo

- **Localização:** Selecione se a Google pode recolher dados de localização de acordo com o seu Wi-Fi. É importante que forneça a sua localização à Google porque a instalação de muitas aplicações depende da geolocalização. A instalação de determinadas aplicações de streaming, especialmente as que transmitem canais de televisão, só é possível de acordo com as regras de geo-localização.
- **Utilização e diagnóstico:** Enviar automaticamente informações de diagnóstico para o Google.
- **Anúncios:** Selecione se a Google está autorizada a recolher dados de utilização e diagnósticos e a promover anúncios personalizados para o utilizador.

Definições da conta:

- **Assistente Google:** Selecione a sua conta ativa, veja as permissões, selecione as aplicações que devem ser incluídas nos resultados da pesquisa, active o filtro de pesquisa segura e veja as licenças de fonte aberta.
- **Pagamento e compras:** Configurar as definições de pagamento e compra do Google.

Definições da aplicação:

- **Acesso especial a aplicações:** Selecione as aplicações que podem ter acesso às suas informações e que têm acesso especial.
- **Segurança e restrições:** Pode utilizar as opções deste menu para permitir ou restringir a instalação de aplicações de outras fontes que não a Google Play Store. Defina as opções para que a sua TV não permita ou avise contra a instalação de aplicações que possam causar problemas graves.

10.7 Aplicações

Utilize as opções deste Menu para gerir as aplicações instaladas no televisor.

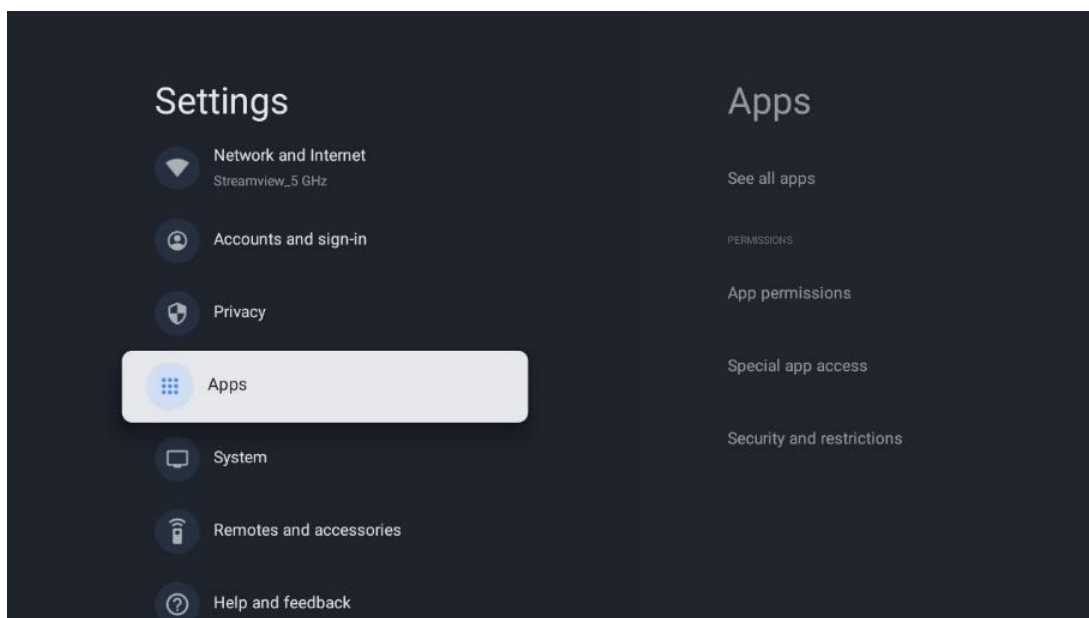

Aplicações abertas recentemente: As aplicações abertas recentemente são apresentadas aqui.

Ver todas as aplicações: Selecione Ver todas as aplicações e prima **OK** para visualizar uma lista completa de todas as aplicações instaladas no televisor. Poderá também ver o espaço de armazenamento que cada aplicação ocupa. A partir daí, pode verificar as versões das aplicações, iniciar ou forçar a interrupção do seu funcionamento, desinstalar aplicações transferidas, verificar as permissões e activá-las ou desactivá-las, gerir notificações, limpar dados e cache e muito mais. Basta seleccionar uma aplicação e premir **OK** para aceder às opções disponíveis.

Permissões: Gerir as permissões e algumas outras funcionalidades das aplicações.

- **Permissões de aplicações:** As aplicações serão ordenadas por categoria de tipo de permissão. Pode ativar/desativar as permissões das aplicações a partir destas categorias.
- **Acesso a aplicações especiais:** Configurar funcionalidades da aplicação e permissões especiais.
- **Segurança e restrições:** Utilizando as opções deste menu, pode permitir ou restringir a instalação de aplicações de outras fontes que não a Google Play Store. Defina a TV para não permitir ou avisar antes da instalação de aplicações que possam causar danos.

10.8 Sistema

Utilize os botões direccionais para visualizar as opções Acerca de, Data e hora, Idioma, Armazenamento, Potência e energia e outras. Prima **OK** para seleccionar a subopção correspondente que pretende ajustar.

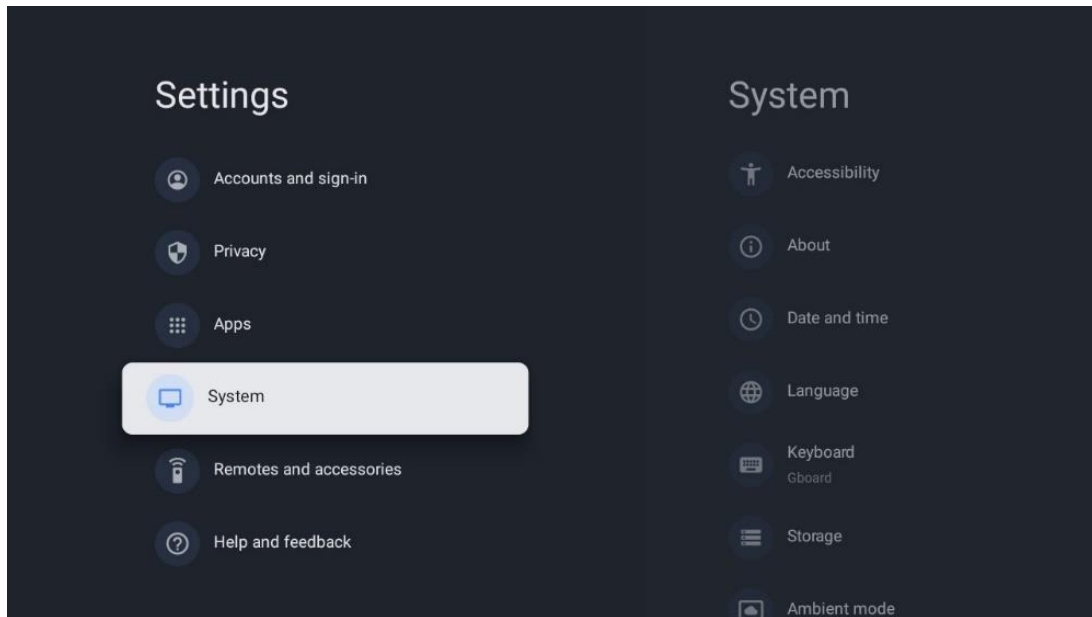

10.8.1 Acessibilidade

- **Legendas:** Ativar/desativar as legendas, ajustar o idioma e o tamanho do texto e escolher um estilo de legenda.
- **Texto de alto contraste:** Ativar ou desativar o texto de alto contraste.
- **Texto para voz:** Ativar ou desativar a função de texto para voz do Google. Esta função dá voz automaticamente ao texto apresentado no ecrã. É uma função útil para pessoas com problemas de visão. Nesta secção do menu, pode ajustar as definições da conversão de texto em voz, tais como a velocidade da voz e o idioma predefinido.
- **Atalho de acessibilidade:** Ativar ou desativar.
- **Retorno de voz:** Ativar ou desativar o retorno de voz e personalizá-lo.
- **Acesso ao switch:** Ativar ou desativar o acesso ao interruptor e personalizá-lo.

10.8.2 Sobre

Aqui pode encontrar informações de hardware e software sobre o seu televisor, bem como o sistema operativo Android e a versão ESN do Netflix.

- **Atualização do sistema:** Selecione esta opção de menu e prima **OK** no telecomando para verificar se existe uma atualização de software disponível para o televisor.
- **Nome do dispositivo:** Selecione esta opção de menu e prima **OK** no telecomando para alterar o nome ou atribuir um nome personalizado à sua TV. Isto é importante porque o televisor deve ser corretamente identificado na sua rede ou ao executar a função Chromecast.
- **Repor:** Selecione esta opção de menu para repor as definições de fábrica do televisor e reinstalar o televisor.

- **Estado:** Neste menu, encontrará as informações de hardware do seu televisor, tais como o endereço IP, o endereço MAC, o endereço Bluetooth, o número de série e o tempo de funcionamento.
- **Informações legais:** Neste menu, encontra as informações legais do seu televisor.
- **Modelo:** Mostra-lhe o modelo do seu televisor.
- **Versão do sistema operativo da Android TV:** Mostra-lhe qual a versão do sistema operativo instalada na sua TV.
- **Nível do patch de segurança do SO da Android TV:** Mostra a data do patch de segurança instalado na sua TV.

10.8.3 Data e hora

Defina a data e a hora no seu televisor. Pode fazer com que estes dados sejam actualizados automaticamente através da rede ou de transmissões. Defina-os de acordo com o seu ambiente e as suas preferências. Desactive a opção Data e hora automáticas se pretender alterar a data ou a hora manualmente. Em seguida, defina as opções de data, hora, fuso horário e formato de hora.

10.8.4 Língua

Defina o idioma do menu do seu televisor.

10.8.5 Teclado

Selecionar o tipo de teclado virtual e gerir as definições do teclado.

10.8.6 Armazenamento

O estado do espaço de armazenamento total da TV e dos dispositivos ligados, se disponíveis, é apresentado aqui. Para ver informações de utilização detalhadas, realce Partição de armazenamento interno ou Dispositivo ligado de armazenamento externo e prima **OK**. São também apresentadas opções para ejetar e formatar os dispositivos de armazenamento ligados.

10.8.7 Modo ambiente

O modo ambiente num televisor é uma funcionalidade que transforma o ecrã do televisor numa moldura fotográfica digital ou num ecrã de arte virtual quando não está a ser utilizado. Pode iniciar manualmente este modo nesta secção do menu.

- **Canais:** Escolher a origem das fotografias ou imagens a mostrar no modo ambiente.
- **Mais definições:**
 - Mostrar o tempo em C ou F. Pode optar por mostrar ambos os sistemas de graus ou ocultar todos os graus.
 - Mostrar ou ocultar a hora.
 - Ajustar as fotografias pessoais e as definições do Google Fotos.
 - Retrato do Google Fotos.

- Curadoria de fotografias pessoais.
- Ajustar a velocidade da apresentação de diapositivos.

10.8.8 Potência e energia

- **Comportamento ao ligar:** Escolha se pretende ver o ecrã inicial do Google TV ou a última fonte de entrada utilizada depois de o televisor ser ligado.
- **Poupança de energia:** Ajustar o tempo de inatividade, após o qual o televisor se desliga automaticamente.

10.8.9 Elenco

Ao executar a função Chromecast a partir do dispositivo móvel que está na mesma rede que a sua TV, a sua TV será reconhecida como um dispositivo Google Cast e permite que o Assistente Google e outros serviços activem a sua TV e respondam aos dispositivos Chromecast ligados. Será possível transmitir conteúdos ou conteúdos multimédia locais dos seus dispositivos móveis para a sua TV.

Selecione a sua preferência para a disponibilidade do Chromecast. Existem três opções de definição:

- **Sempre:** o televisor estará sempre visível para outros dispositivos que suportem esta funcionalidade (mesmo que esteja no modo de espera e o ecrã esteja desligado).
- **Durante a transmissão:** O televisor só estará visível durante a utilização da função Chromecast.
- **Nunca:** O televisor não será visível para outros dispositivos.

10.8.10 Google

Verificar se existem actualizações do serviço do sistema disponíveis.

10.8.11 Sons do sistema

Ativar ou desativar os sons do sistema.

10.8.12 Televisão

- **Temporizador:** Defina uma hora após a qual o televisor deve desligar-se automaticamente.
- **Idle TV Standby:** Definir um tempo após o qual o televisor deve desligar-se automaticamente quando inativo.
- **Definir o temporizador de saída:** Defina um período de tempo após o qual o televisor deve ir automaticamente para o ecrã inicial ou para o modo TV/HDMI quando estiver inativo.
- **Definições:**

- **Bloqueio:** Definir as opções de Controlo Parental, tais como: Ativado / Desativado, Bloqueio da fonte de entrada, canais que devem ser bloqueados, classificações e modificação do Código PIN.
- **Potência:**
 - **Despertar na rede:** Ativado/desativado.
 - **WoW:** Ativar ou desativar a função Wake on WLAN. Esta função permite-lhe ligar ou despertar o televisor através da rede sem fios.
 - **WoL:** Ativar ou desativar a função Wake on LAN. Esta função permite-lhe ligar ou despertar o televisor através da rede.
 - **Despertar no Chromecast:** Ativado/Desativado. O televisor será ligado ou desligado ao iniciar ou parar a transmissão de conteúdos multimédia do Chromecast a partir do dispositivo móvel ligado.
 - **Espera em rede:** No modo de espera em rede, o modo de espera do televisor pode ser controlado através de aplicações especiais ou outros serviços de rede. A ativação desta função provoca um maior consumo de energia.
- **USB ADB:** Ativar ou desativar o modo de depuração USB.
- **Atualização** do software: A atualização do software da TV será efectuada automaticamente pelo Google over the Air. Não modifique esta opção de menu.
- **Termos e condições:** Ver os termos e condições.
- **Ambiente:** Escolha entre o modo Casa ou Loja.
- **Atualização do firmware da RCU:** A atualização do software do telecomando será efectuada automaticamente pelo Google over the Air. Por favor, não modifique esta opção de menu.

10.8.13 Tempo de funcionamento do sistema

É apresentado o tempo de funcionamento total do televisor.

10.8.14 Reiniciar

Reinicie o televisor.

10.9 Controlo remoto e acessórios

Ligue os seus dispositivos Bluetooth, como uma barra de som, auscultadores, colunas Bluetooth, rato e teclado ou um controlador de jogos ao seu televisor.

- Defina o dispositivo que pretende ligar para o modo de emparelhamento.
- Selecione a opção Menu do acessório de emparelhamento e prima o botão **OK** no telecomando para iniciar a procura de dispositivos Bluetooth no modo de emparelhamento.
- Os dispositivos disponíveis serão reconhecidos e apresentados numa lista.

- Selecione o dispositivo pretendido na lista e prima **OK** para iniciar o processo de emparelhamento com a TV.
- Quando o processo de emparelhamento estiver concluído, os dispositivos ligados por Bluetooth serão listados em acessórios.

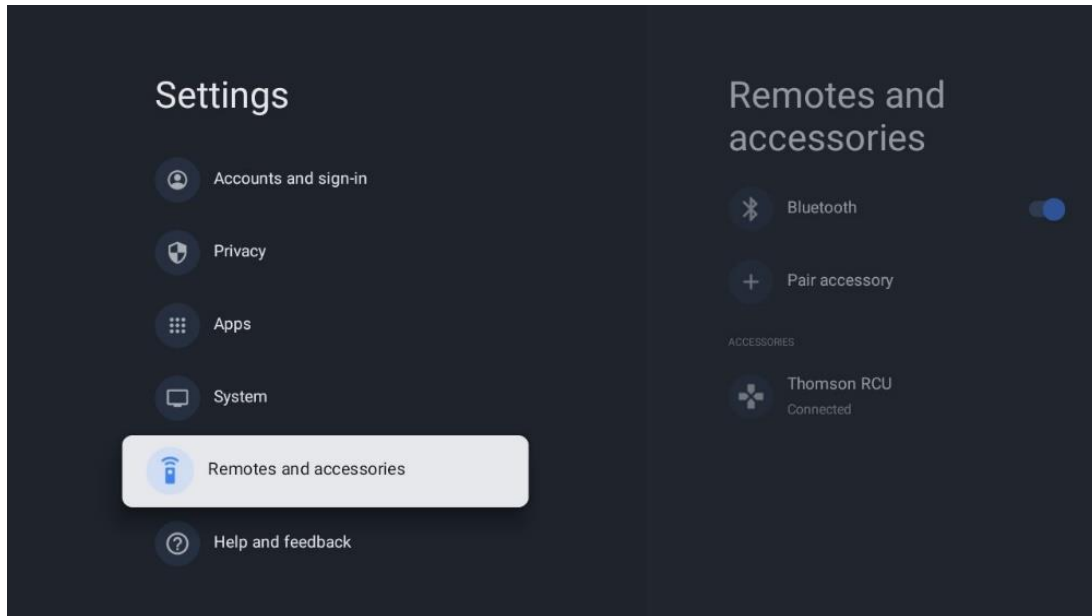

10.10 Ajuda e feedback

Tem alguma questão ou pretende deixar algum comentário sobre o Google TV? Visite a Ajuda do Google TV em g.co/tv/help.

11 TV em direto

Selecione a aplicação TV em direto no ecrã inicial e prima **OK** para a iniciar.

Quando iniciar a TV em direto pela primeira vez após a instalação do televisor, será guiado através de vários ecrãs de diálogo. Estes ecrãs informam-no de que pode ver canais de TV em direto através de aplicações de transmissão, para além de utilizar o sintonizador de TV instalado no seu televisor.

Ser-lhe-á também pedido que crie um código PIN de quatro dígitos. Este código PIN é necessário para configurar as definições no menu Controlo Parental. Além disso, o mesmo código PIN será necessário para ver programas de TV protegidos pelo Controlo Parental, se esta opção estiver activada ou quando voltar a procurar canais.

Prima **OK** no modo de TV em direto para visualizar as opções do Menu.

11.1 Menu Canais

11.1.1 Guia do programa

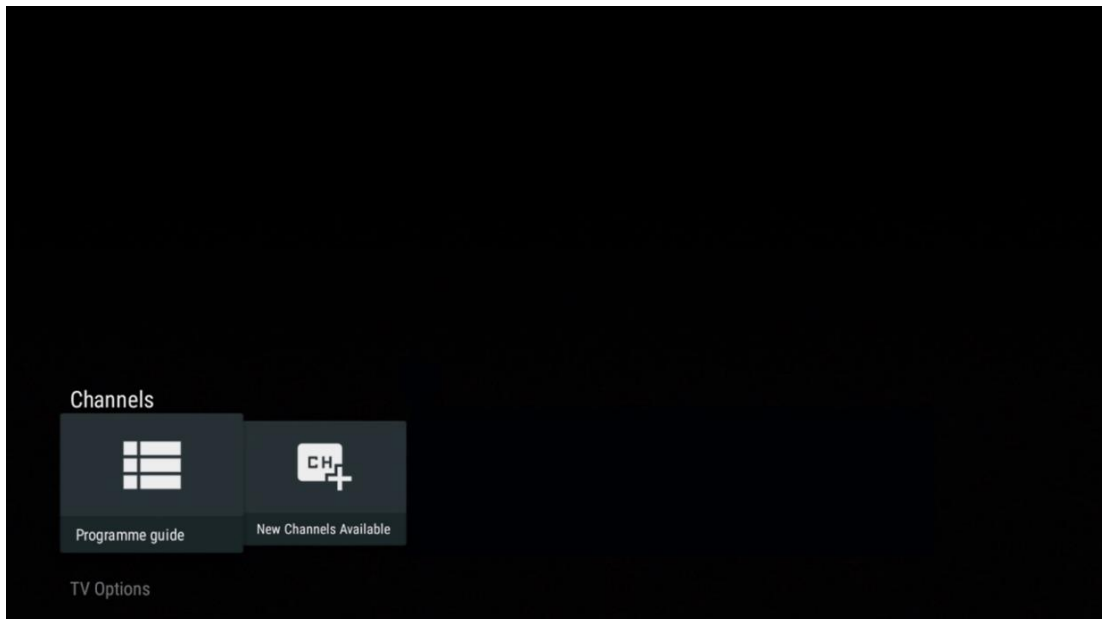

Experimente a comodidade da função Guia Eletrónico de Programas (EPG) no seu televisor, que lhe permite navegar sem esforço pela programação dos canais atualmente disponíveis na sua lista de canais. Tenha em atenção que a disponibilidade desta função depende do programa.

Para aceder ao guia eletrónico de programas enquanto estiver no modo Live TV, basta seleccionar a opção de menu correspondente ou premir o botão **EPG** no seu telecomando. Para voltar ao modo Live TV, prima o botão **Back** no seu telecomando.

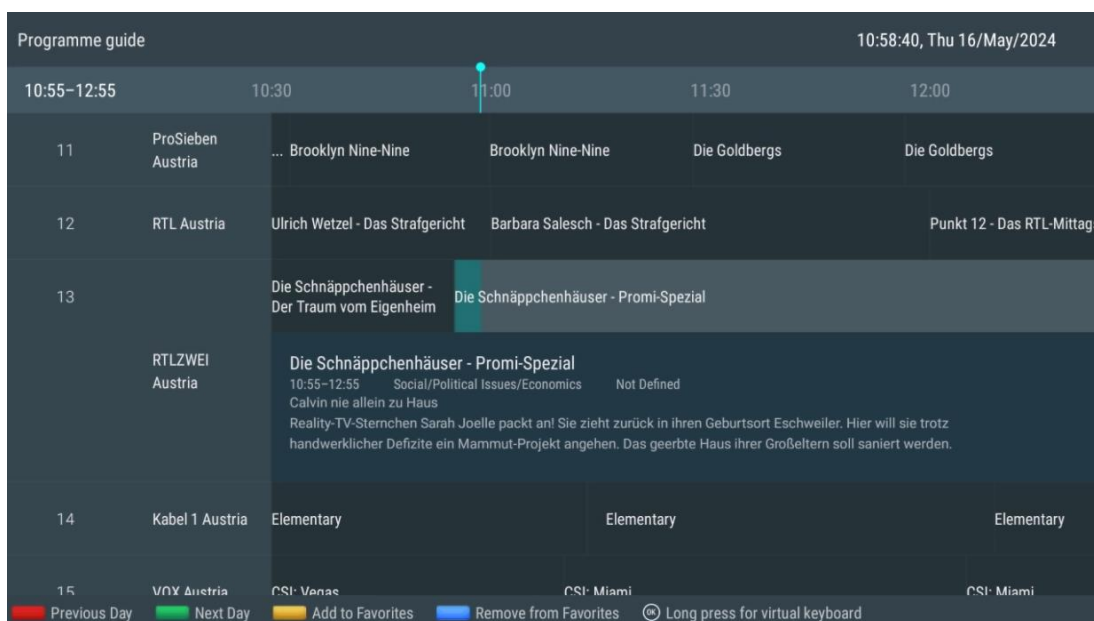

Selecione um evento de transmissão atual ou futuro e prima **OK** para ler a descrição do conteúdo (se disponível para o programa selecionado).

No lado direito do ecrã, pode ver as caixas de seleção Ver ou Lembrete.

- **Ver:** Selecione esta caixa e prima **OK** para ver o programa atual.
- **Lembrete:** Selecione esta caixa para definir um lembrete para ver este programa. Este lembrete será apresentado no ecrã do televisor antes do início do programa selecionado.

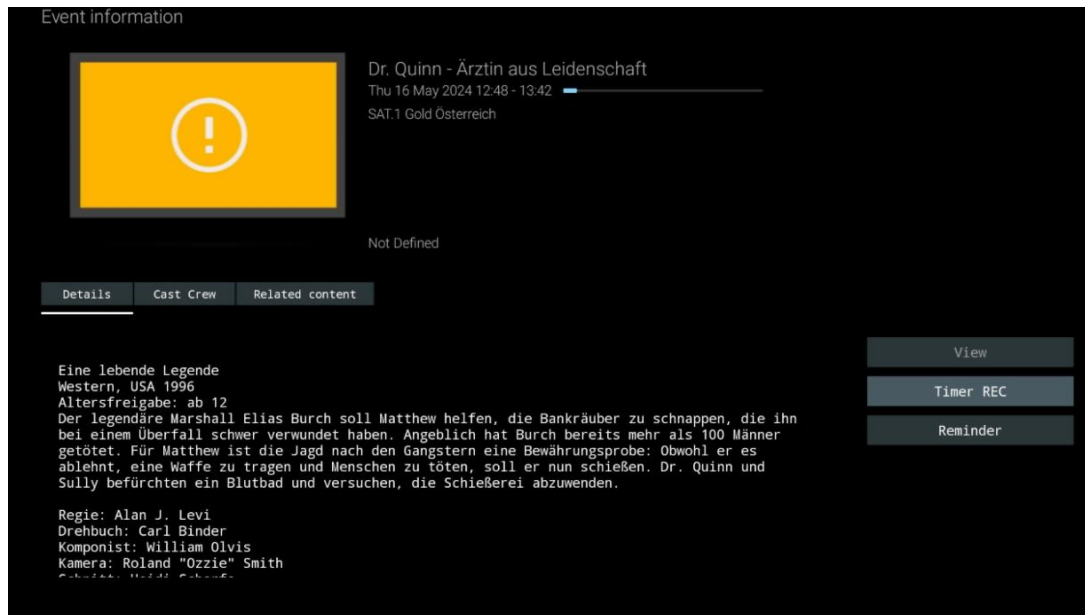

11.1.2 Novos canais disponíveis

Selecione uma das fontes de transmissão de TV em direto ou uma das aplicações de TV em direto para iniciar ou terminar a instalação.

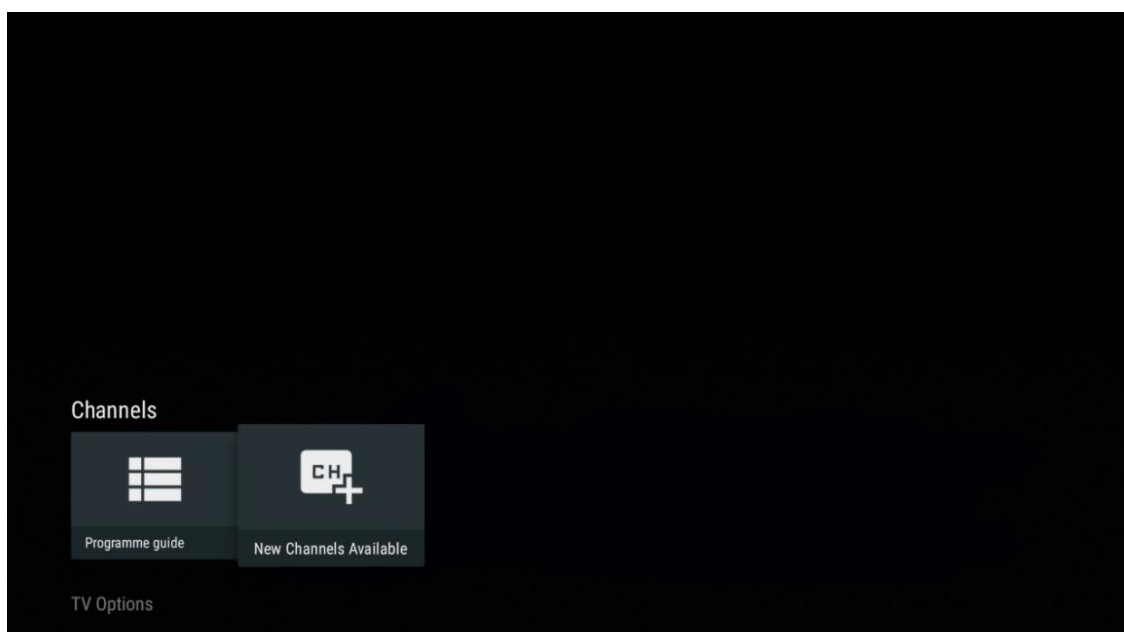

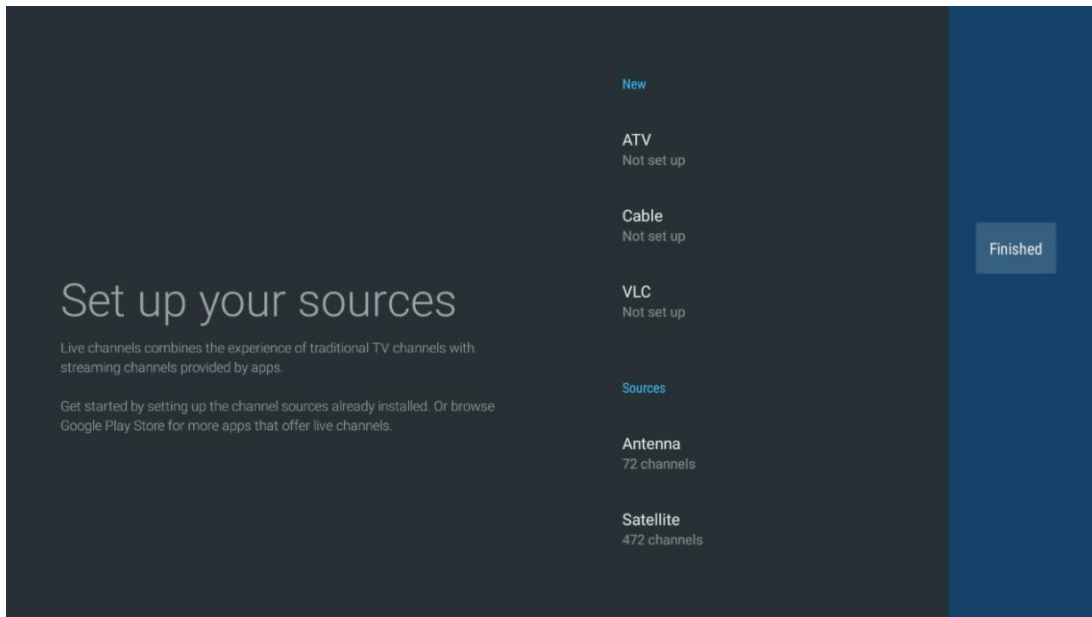

11.2 Opções de TV

Para ver as Opções de TV, prima **OK** no modo de TV em direto e utilize os botões de direção para se deslocar até ao menu Opções de TV.

11.2.1 Língua da legenda

Visualizar as opções de legendas disponíveis do programa de TV atual. Selecione a sua opção preferida e confirme a sua escolha com o botão **OK**.

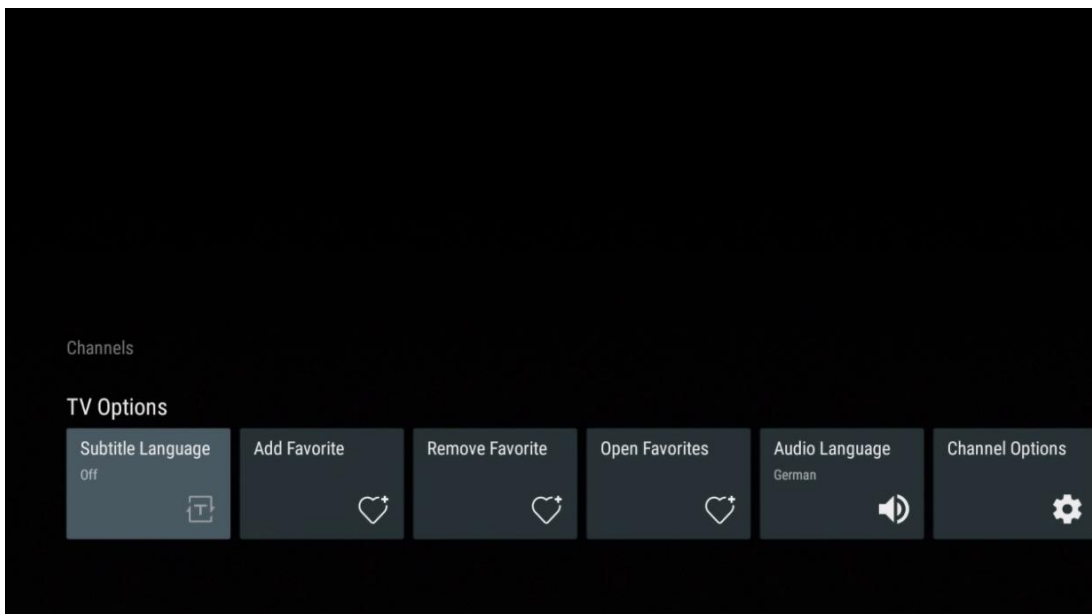

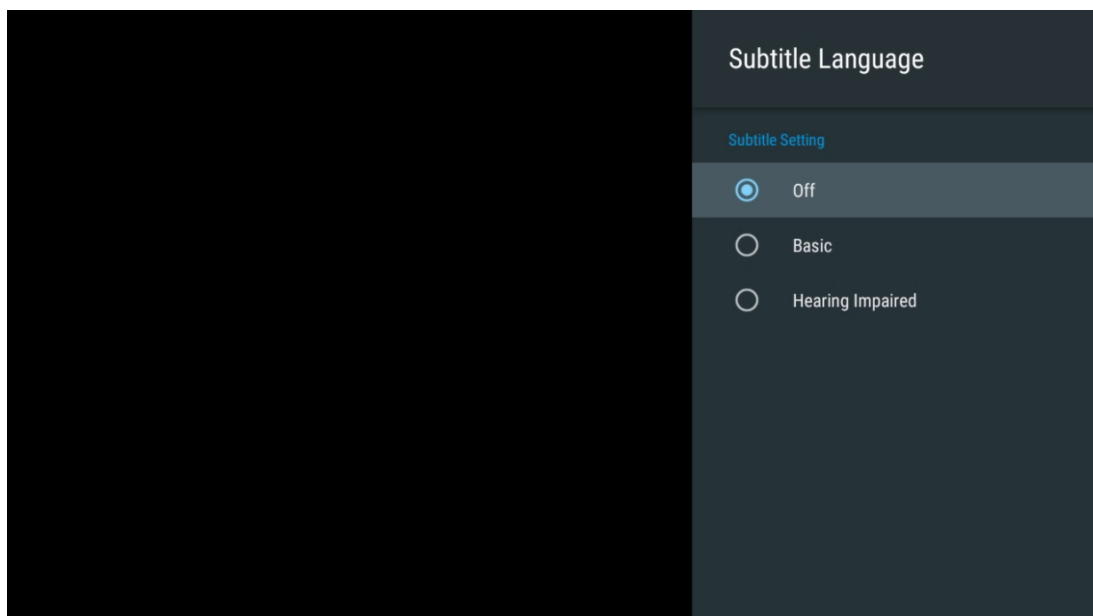

11.2.2 Adicionar favorito

Crie listas de favoritos e adicione os seus canais preferidos.

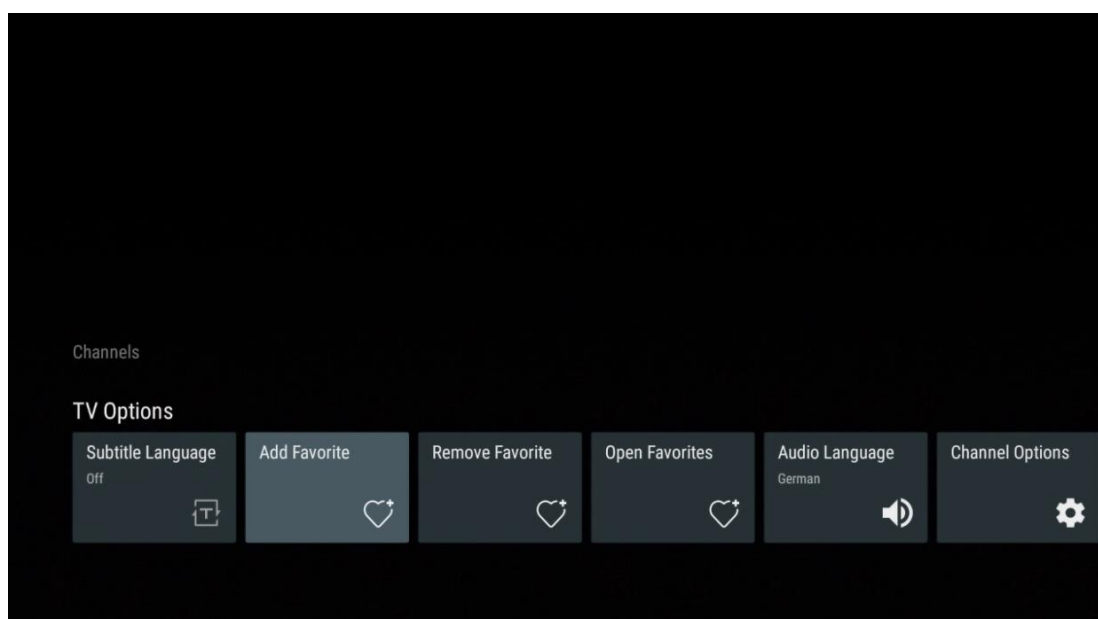

Nota: Só tem quatro listas de favoritos disponíveis. Selecione uma das listas e prima o botão **OK** para adicionar o canal atual à lista de favoritos selecionada.



No modo Live TV, prima o botão direcional esquerdo para visualizar as listas de canais de TV, fontes de transmissão e listas de favoritos. Opcionalmente, selecione ATV, Cabo, Antena ou Satélite para visualizar os canais de TV armazenados disponíveis. Na lista geral, os canais favoritos são assinalados com um símbolo de coração.

Se pretender apresentar apenas os canais adicionados a uma das suas listas de favoritos, selecione uma lista que já tenha criado.

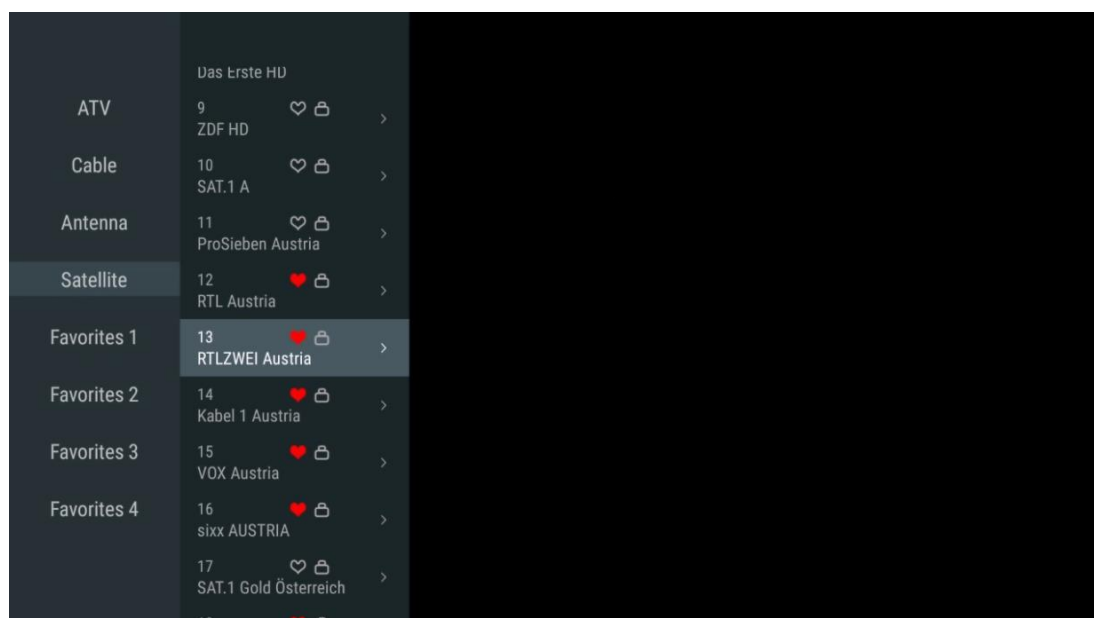

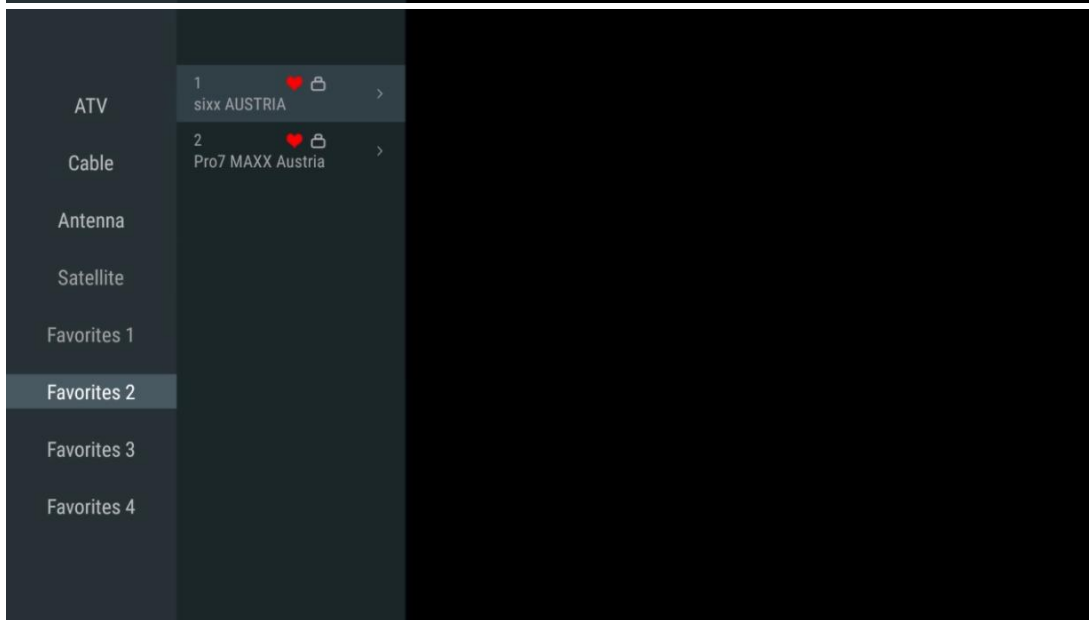
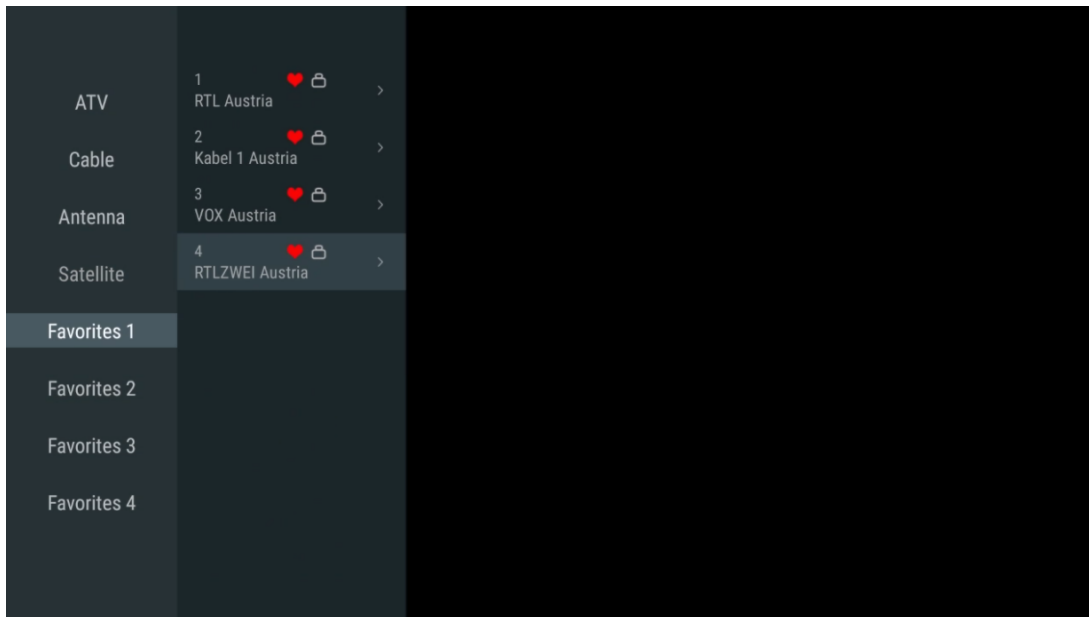

11.2.3 Remover favoritos

Remover o canal de TV atual de uma ou de todas as suas listas de favoritos

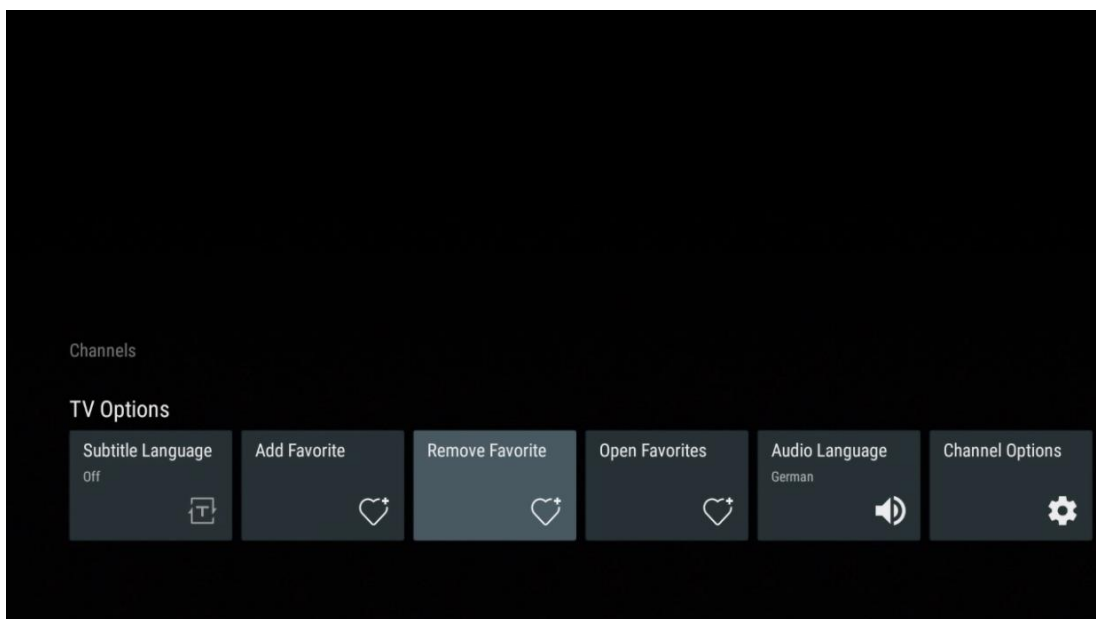

11.2.4 Abrir favoritos

Apresenta as listas de favoritos criadas.

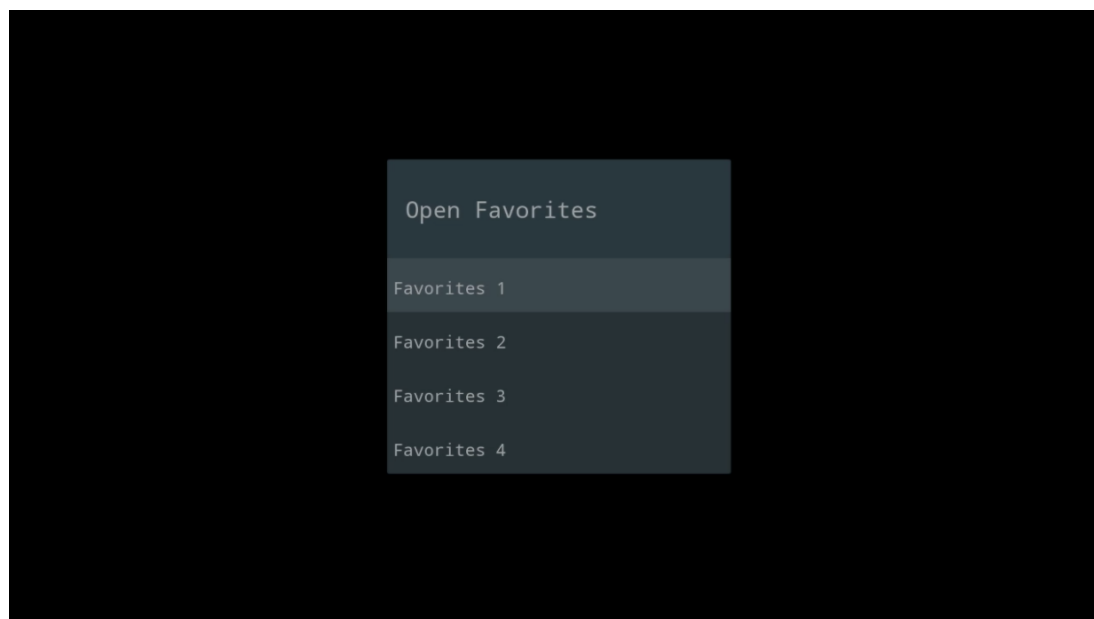
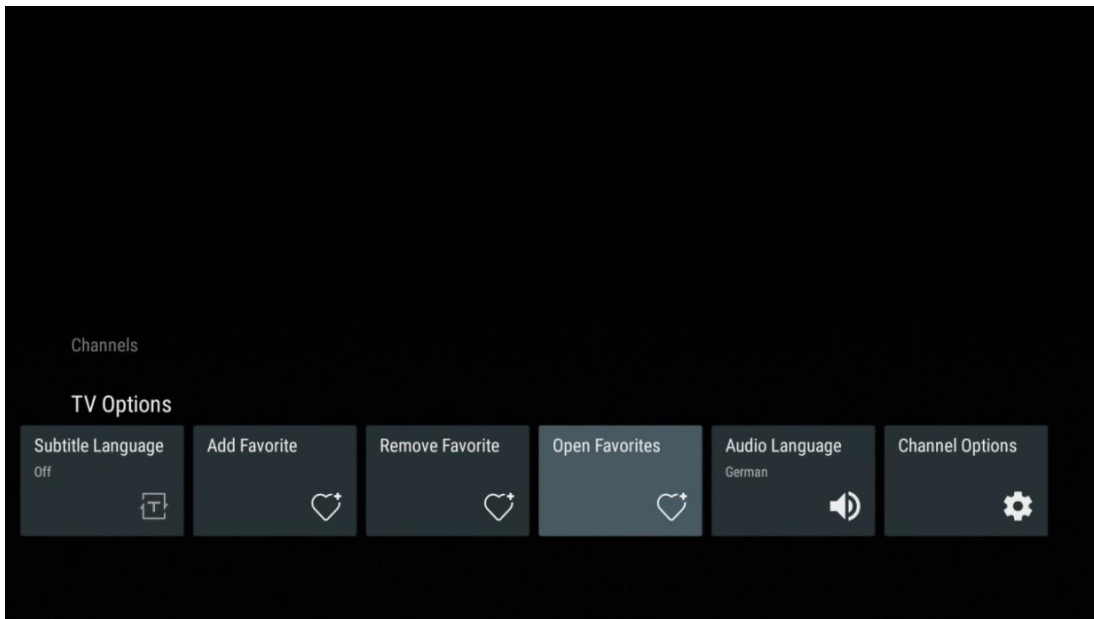

11.2.5 Idioma áudio

Alguns canais de TV oferecem vários idiomas de áudio. Selecione o seu idioma de áudio preferido neste menu.

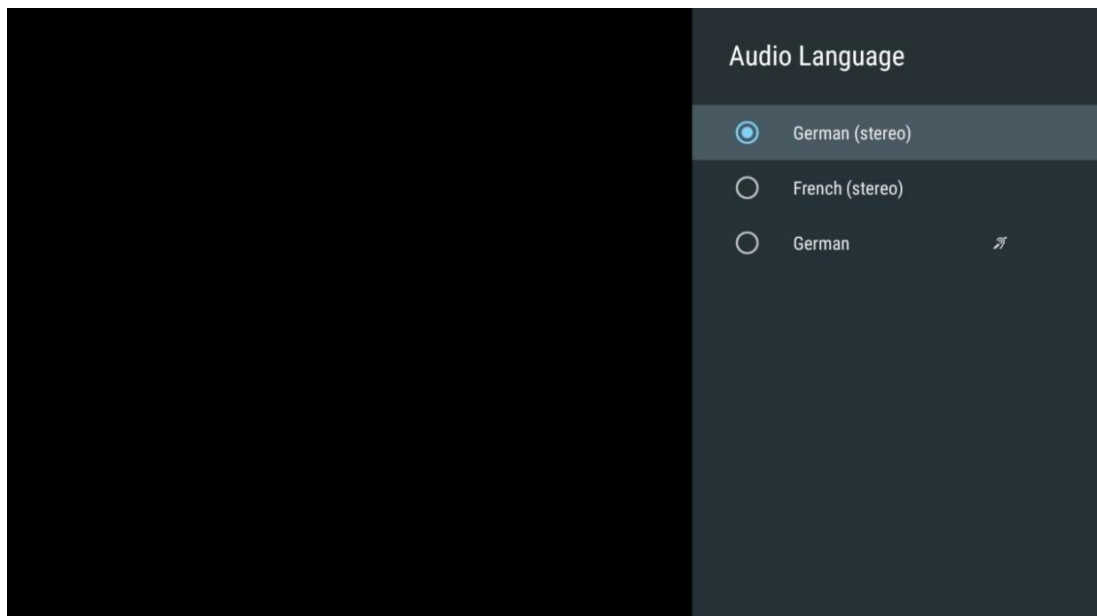
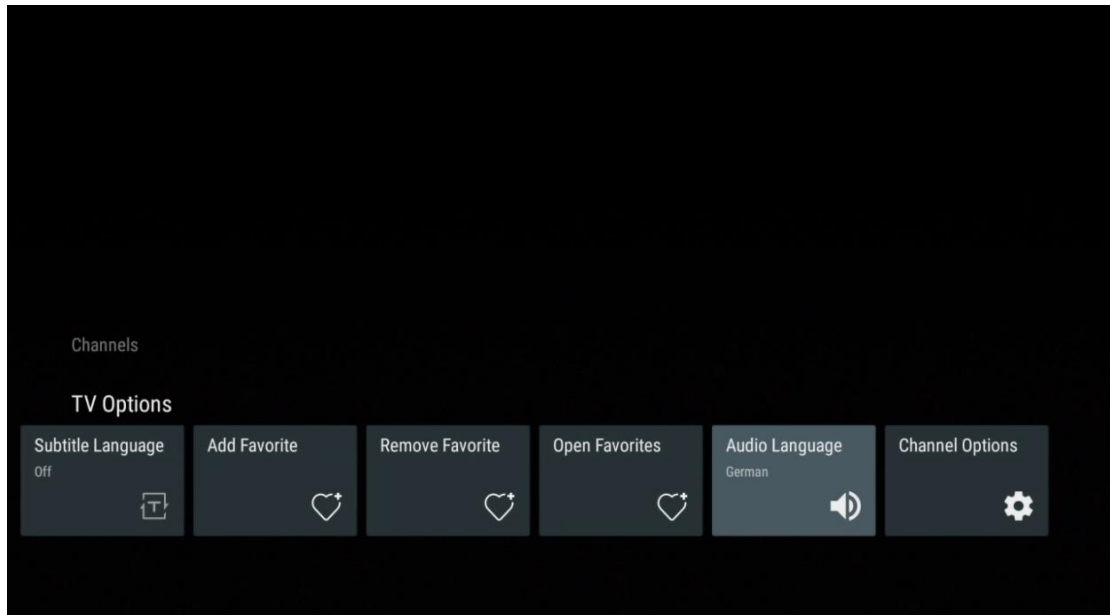

11.2.6 Opções de canal

11.2.6.1 Personalizar a lista de canais

Selecione os canais da lista que não pretende que sejam apresentados na lista de canais. Para isso, utilize o botão direcional direito do seu telecomando.

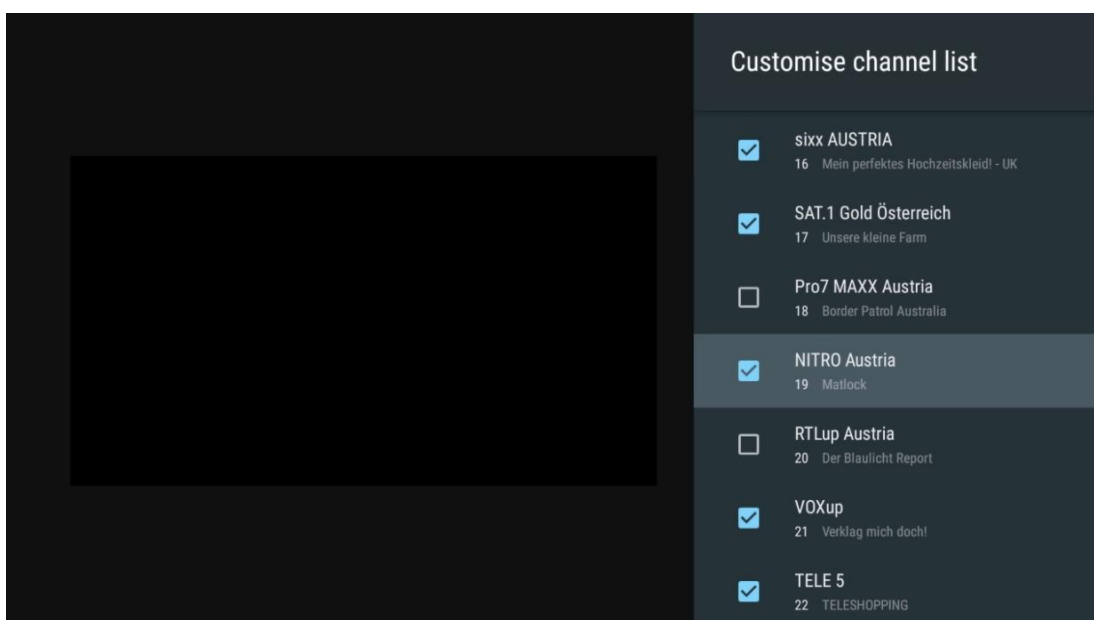
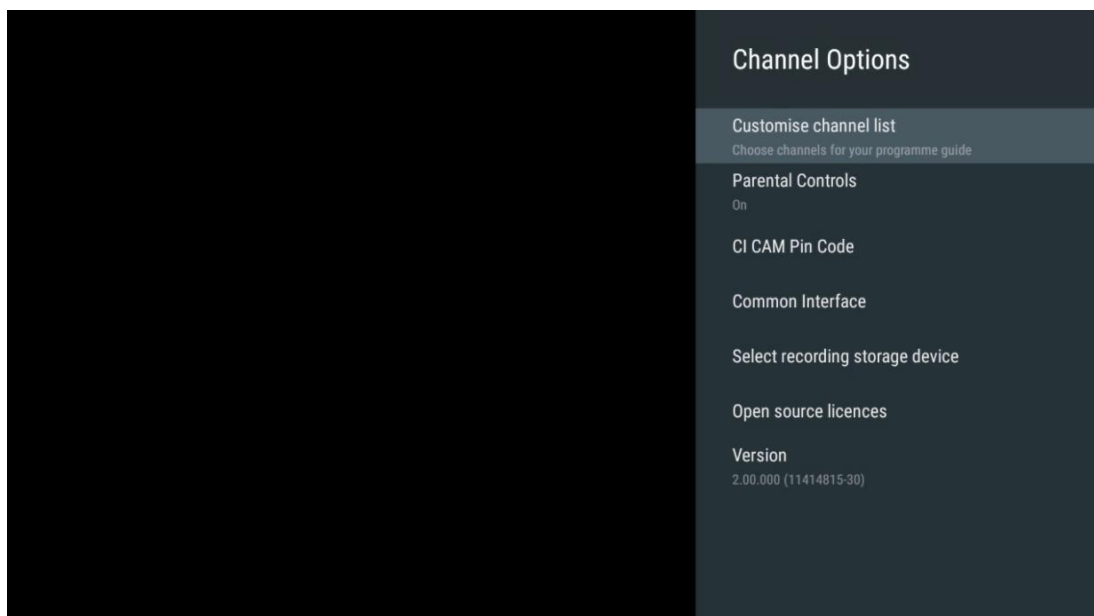

11.2.6.2 Controlos parentais

Definir várias opções de controlo parental. Para lhes aceder, terá de introduzir o código PIN que definiu depois de abrir a aplicação Live TV pela primeira vez.

- **Ativado / Desativado:** Ativar ou desativar a função de controlo parental.
- **Bloqueio da fonte:** Bloquear fontes de transmissão de TV ou fontes de entrada externas.
- **Canais bloqueados:** Bloquear determinados canais de televisão.
- **Classificações:** Definir e estabelecer diferentes limites de classificação.
- **Alterar PIN:** Gerir o seu código PIN.

11.2.6.3 Código PIN CI CAM

Ativar ou desativar a função de introdução do código PIN CI CAM, se disponível ou necessária para o módulo CI CAM ligado.

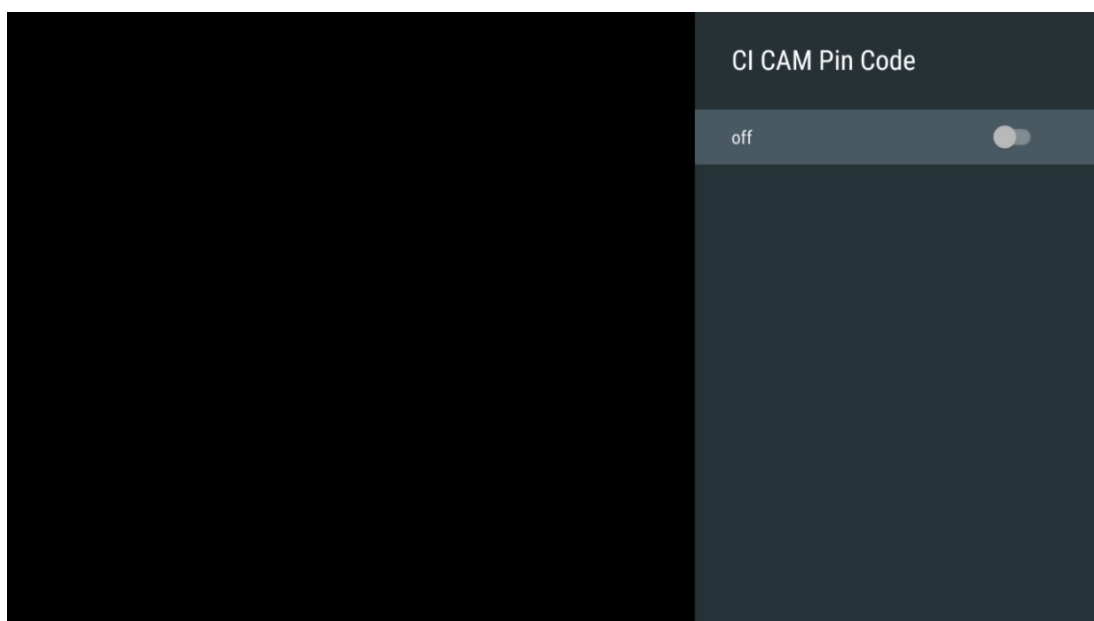

11.2.6.4 Interface comum

Aceder ao menu do módulo de IC ligado, premindo o botão **OK**.

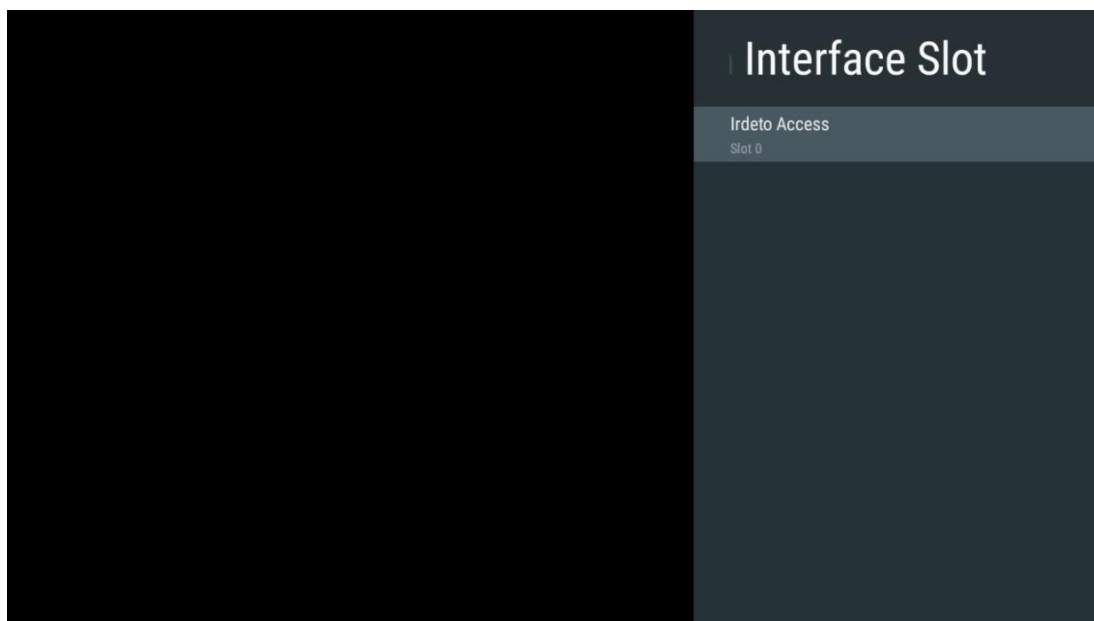

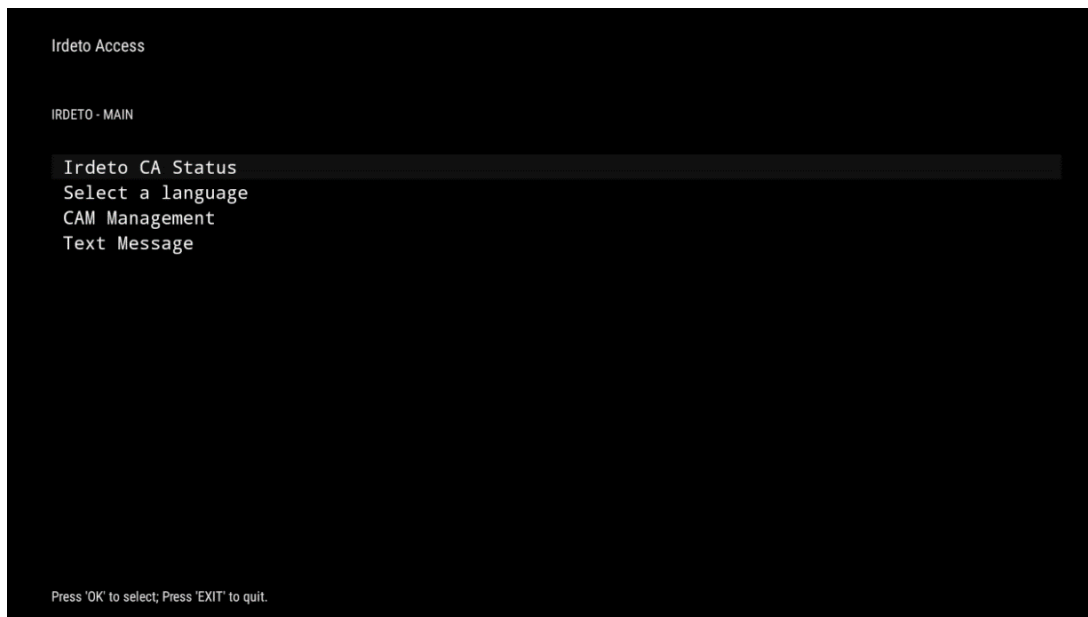

11.2.6.5 Licenças de fonte aberta

Ver informações sobre licenças de código aberto.

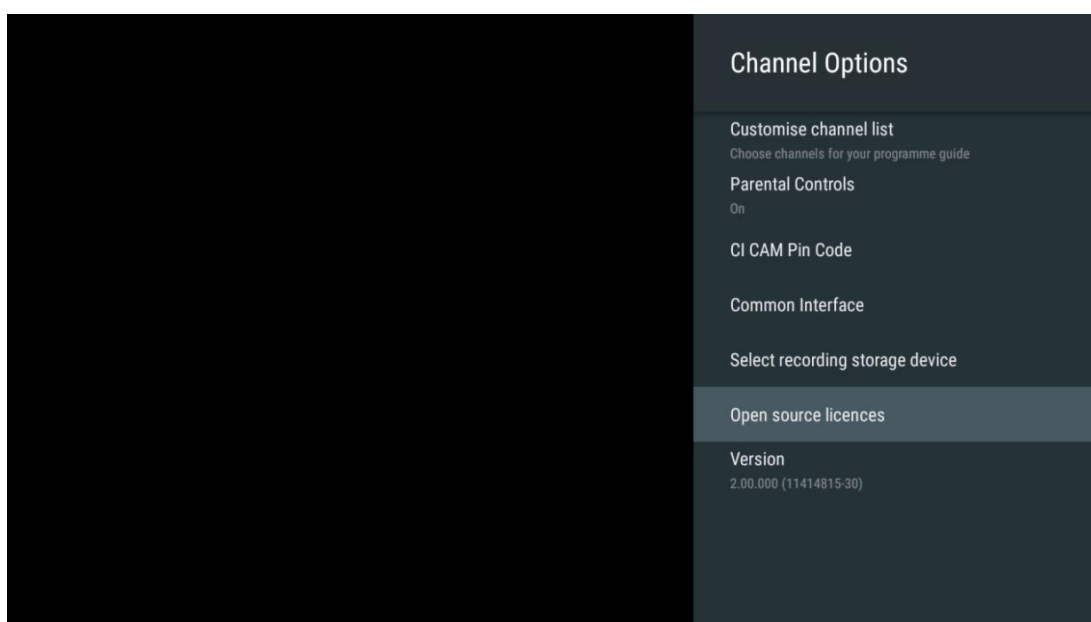

11.2.6.6 Versão

Ver a versão do software do dispositivo de TV.

12 Aplicação de leitor multimédia

Se pretender reproduzir conteúdos multimédia, como filmes, música ou fotografias, a partir de dispositivos de armazenamento externos ligados à porta USB, inicie a aplicação do leitor multimédia a partir do ecrã inicial.

Nota: Os dispositivos de armazenamento USB ligados, tais como HDD/SDD ou pens USB, têm de ser formatados em **FAT32** ou **NTFS**. Os dispositivos formatados em exFAT não são suportados.

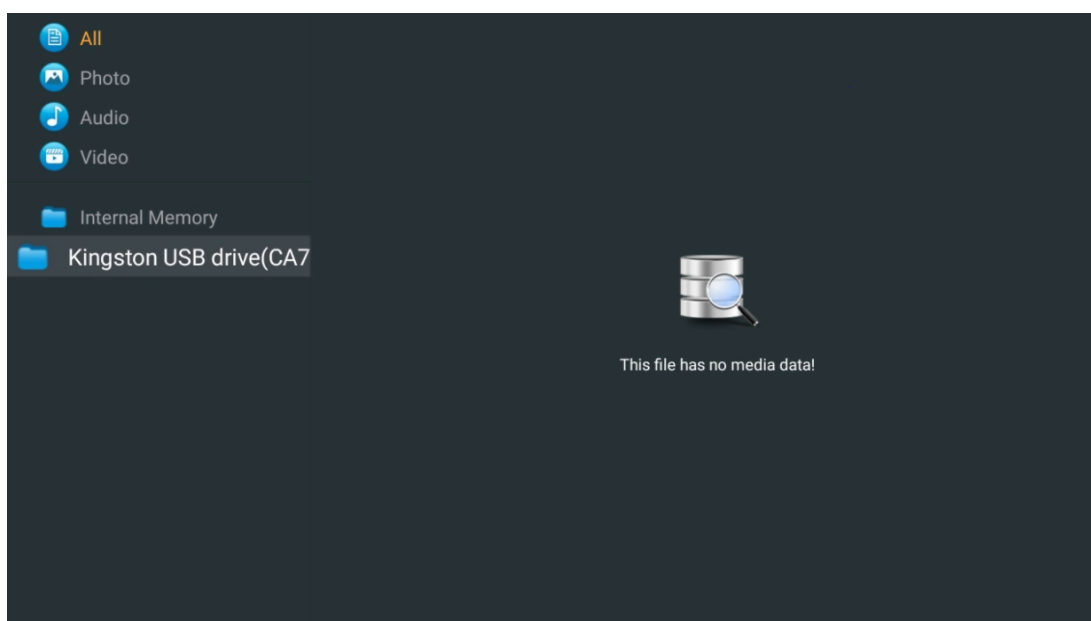

Selecione o seu dispositivo de armazenamento USB no ecrã e prima o botão **OK**. O conteúdo multimédia armazenado será apresentado. Selecionar o conteúdo pretendido e premir **OK** para o visualizar.

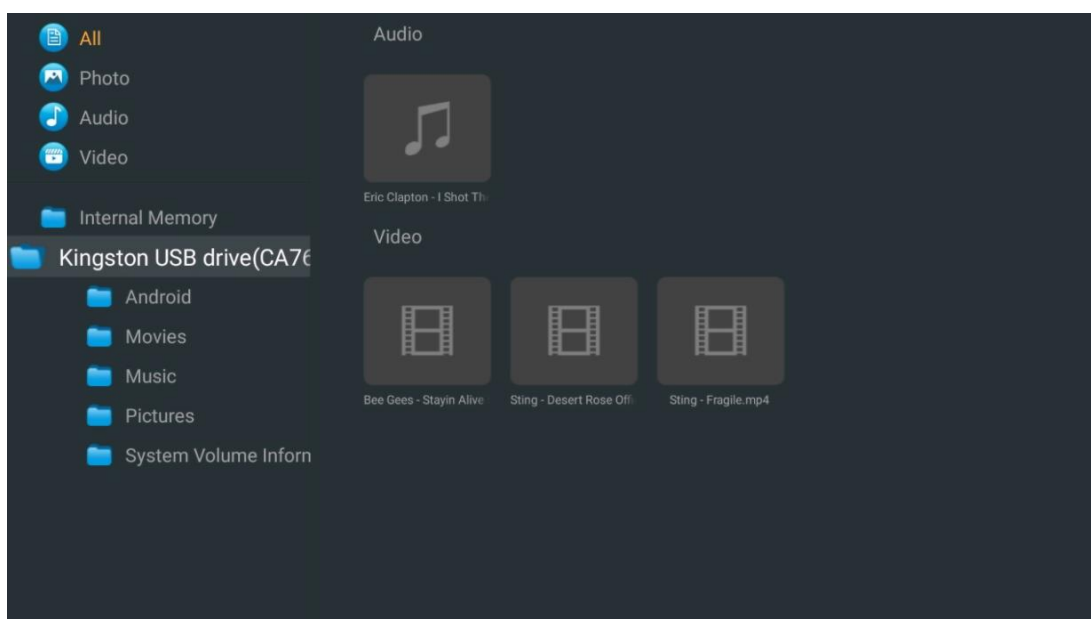

13 Resolução de problemas

Sem energia	Verifique se o cabo de alimentação CA do televisor está ligado à ou não. Se continuar a não haver alimentação, desligue a ficha e volte a ligá-la à tomada após 60 segundos. Volte a ligar a alimentação.
Sem imagem	Verifique se o cabo da antena na parte de trás está corretamente ligado. Veja outros canais para ver se o problema persiste.
O vídeo aparece sem áudio	Tenta aumentar o volume. Verifique se o som do televisor está no modo silencioso ou não.
O controlo remoto não funciona	Certifique-se de que o saco de plástico que acompanha o telecomando foi retirado. Tente utilizar o telecomando a uma distância mais curta do televisor. Verifique se a colocação das pilhas está correta ou tente utilizar pilhas novas com o telecomando. O televisor entrará no modo de espera se não receber qualquer resposta no espaço de alguns minutos.
Os problemas não são resolvidos	Desligue o cabo de alimentação e aguarde 30 segundos, depois volte a ligar o cabo de alimentação à tomada. Se os problemas persistirem, não tente reparar o televisor sozinho. Por favor, contacte o centro de assistência técnica.
O Dolby Atmos não está a funcionar com dispositivos de transmissão ligados	<ol style="list-style-type: none"> 1. Ligar o dispositivo de streaming <ul style="list-style-type: none"> ○ Ligue o seu dispositivo de transmissão a uma das portas HDMI do seu Thomson TV. 2. Assegurar uma ligação correta ao recetor/amplificador AV <ul style="list-style-type: none"> ○ Confirme se o seu recetor AV / amplificador suporta Dolby Atmos. ○ Ligue o seu Thomson TV utilizando a porta HDMI eARC à porta HDMI In no seu Recetor/Amplificador AV. 3. Verificar a disponibilidade do Dolby Atmos <ul style="list-style-type: none"> ○ Quando reproduzir um vídeo, verifique a descrição do vídeo para ver as opções de reprodução de áudio. ○ O Dolby Atmos será listado como uma opção se as ligações estiverem corretamente configuradas e o recetor/amplificador AV o suportar.

14 Especificações técnicas

Thomson Google TV UHD Pés laterais

	43UG4S14	50UG4S14	55UG4S14	65UG4S14
Tensão de funcionamento	AC 100-240V 50/60Hz	AC 100-240V 50/60Hz	AC 100-240V 50/60Hz	AC 100-240V 50/60Hz
Potência de saída de áudio	2 x 8	2 x 10	2 x 10	2 x 10
Consumo de energia (W)	90	100	110	200
Consumo de energia em rede em modo de espera (W)	0,5	0,5	0,5	0,5
Peso (kg)	6	8,58	11,48	17,02
Dimensões do televisor (com suporte) (mm)	957x172x591	1111x260x692	1226x260x745	1446x290x869
Dimensões do televisor CxLxA (sem suporte) (mm)	957x85x556	1111x77x643	1226x78x712	1446x79x834
Ecrã	43" / 109 cm	50" / 126 cm	55" / 139 cm	65" / 164 cm
Resolução do ecrã	3840 x 2160	3840 x 2160	3840 x 2160	3840 x 2160

Thomson Google TV UHD Pés laterais brancos

	43UG4S14W	50UG4S14W	55UG4S14W
Tensão de funcionamento	AC 100-240V 50/60Hz	AC 100-240V 50/60Hz	AC 100-240V 50/60Hz
Potência de saída de áudio	2 x 8	2 x 10	2 x 10
Consumo de energia (W)	90	100	110
Consumo de energia em rede em modo de espera (W)	0,5	0,5	0,5
Peso (kg)	6	8,58	11,48
Dimensões do televisor (com suporte) (mm)	957x172x591	1111x260x692	1226x290x745
Dimensões do televisor CxLxA (sem suporte) (mm)	957x85x556	1111x77x643	1226x78x712
Ecrã	43" / 109 cm	50" / 126 cm	55" / 139 cm
Resolução do ecrã	3840 x 2160	3840 x 2160	3840 x 2160

Suporte central Thomson Google TV UHD

	43UG5C14	50UG5C14	55UG5C14	65UG5C14	75UG5C14
Tensão de funcionamento	AC 100-240V 50/60Hz	AC 100-240V 50/60Hz	AC 100-240V 50/60Hz	AC 100-240V 50/60Hz	AC 100-240V 50/60Hz
Potência de saída de áudio	2 x 8	2 x 10	2 x 10	2 x 10	2 x 10
Consumo de energia (W)	100	120	140	200	240
Consumo de energia em rede em modo de espera (W)	0,5	0,5	0,5	0,5	0,5
Peso (kg)	10	13	14,7	19,5	24
Dimensões do televisor CxLxA (com suporte) (mm)	957x281x587	1111x281x676	1226x281x744	1446x281x869	1668x281x990
Dimensões do televisor CxLxA (sem suporte) (mm)	957x89x556	1111x75x643	1226x78x712	1446x79x834	1668x89x956
Ecrã	43" / 109 cm	50" / 126 cm	55" / 139 cm	65" / 164 cm	75" / 189 cm
Resolução do ecrã	3840 x 2160	3840 x 2160	3840 x 2160	3840 x 2160	3840 x 2160

Thomson Google TV QLED Pés laterais

	43QG4S14	50QG4S14	55QG4S14	65QG4S14	85QG5S14
Tensão de funcionamento	AC 100-240V 50/60Hz	AC 100-240V 50/60Hz	AC 100-240V 50/60Hz	AC 100-240V 50/60Hz	AC 100-240V 50/60Hz
Potência de saída de áudio	2 x 8	2 x 10	2 x 10	2 x 10	2 x 10
Consumo de energia (W)	100	120	140	200	300
Consumo de energia em rede em modo de espera (W)	0,5	0,5	0,5	0,5	0,5
Peso (kg)	7,9	10,9	12,6	17,1	29,8
Dimensões do televisor CxLxA (com suporte) (mm)	957x270x605	1111x270x677	1226x290x745	1446x290x869	1890x360x1115
Dimensões do televisor CxLxA (sem suporte) (mm)	957x89x556	1111x75x643	1226x78x712	1446x79x834	1890x95x1082
Ecrã	43" / 109 cm	50" / 126 cm	55" / 139 cm	65" / 164 cm	85" / 215 cm
Resolução do ecrã	3840 x 2160	3840 x 2160	3840 x 2160	3840 x 2160	3840 x 2160

Suporte central Thomson Google TV QLED

	43QG5C14	50QG5C14	55QG5C14	65QG5C14	75QG5C14
Tensão de funcionamento	AC 100-240V 50/60Hz	AC 100-240V 50/60Hz	AC 100-240V 50/60Hz	AC 100-240V 50/60Hz	AC 100-240V 50/60Hz
Potência de saída de áudio	2 x 8	2 x 10	2 x 10	2 x 10	2 x 10
Consumo de energia (W)	100	120	140	200	240
Consumo de energia em rede em modo de espera (W)	0,5	0,5	0,5	0,5	0,5
Peso (kg)	10	13	14,7	19,5	23,6
Dimensões do televisor CxLxA (com suporte) (mm)	957x281x587	1111x281x677	1227x281x744	1446x281x869	1668x281x990
Dimensões do televisor CxLxA (sem suporte) (mm)	957x89x556	1111x75x643	1226x78x712	1446x79x834	1668x89x956
Ecrã	43" / 109 cm	50" / 126 cm	55" / 139 cm	65" / 164 cm	75" / 190 cm
Resolução do ecrã	3840 x 2160	3840 x 2160	3840 x 2160	3840 x 2160	3840 x 2160

Thomson Google TV QLED Plus

	43QG6C14	50QG6C14	55QG6C14	65QG6C14
Tensão de funcionamento	AC 100-240V 50/60Hz	AC 100-240V 50/60Hz	AC 100-240V 50/60Hz	AC 100-240V 50/60Hz
Potência de saída de áudio	2 x 8	2 x 10	2 x 10	2 x 10
Consumo de energia (W)	100	120	140	200
Consumo de energia em rede em modo de espera (W)	0,5	0,5	0,5	0,5
Peso (kg)	10,8	14	15,8	21,3
Dimensões do televisor (com suporte) (mm)	957x281x619	1111x281x712	1226x281x776	1446x281x904
Dimensões do televisor (sem suporte) (mm)	957x88x589	1111x75x676	1226x77x745	1446x78x867

Ecrã	43" / 109 cm	50" / 126 cm	55" / 139 cm	65" / 164
Resolução do ecrã	3840 x 2160	3840 x 2160	3840 x 2160	3840 x 2160

Thomson Google TV QLED Pro

	43QG7C14/ 43QG7C04	50QG7C14/ 50QG7C04	55QG7C14/ 55QG7C04	65QG7C14/ 65QG7C04	75QG7C14
Tensão de funcionamento	AC 100-240V 50/60Hz	AC 100-240V 50/60Hz	AC 100-240V 50/60Hz	AC 100-240V 50/60Hz	AC 100-240V 50/60Hz
Potência de saída de áudio	2 x 8	2 x 10	2 x 10	2 x 10	2 x 10
Consumo de energia (W)	120	140	170	200	240
Consumo de energia em rede em modo de espera (W)	0,5	0,5	0,5	0,5	0,5
Peso (kg)	10	13	14,7	19,5	24
Dimensões do televisor CxLxA (com suporte) (mm)	957x89x556	1111x75x643	1227x78x712	1446x79x834	1668x89x956
Dimensões do televisor CxLxA (sem suporte) (mm)	957x281x587	1111x281x676	1227x281x744	1446x281x869	1668x281x990
Ecrã	43" / 109 cm	50" / 126 cm	55" / 139 cm	65" / 164 cm	75" / 189 cm
Resolução do ecrã	3840 x 2160	3840 x 2160	3840 x 2160	3840 x 2160	3840 x 2160

	85QG7S14	100QG7S14
Tensão de funcionamento	AC 100-240V 50/60Hz	AC 100-240V 50/60Hz
Potência de saída de áudio	2 x 12	2 x 12
Consumo de energia (W)	300	500
Consumo de energia em rede em modo de espera (W)	0,5	0,5
Peso (kg)	29,8	46,42
Dimensões do televisor CxLxA (com suporte) (mm)	1890x95x1082	2227x89x1271
Dimensões do televisor CxLxA (sem suporte) (mm)	1890x360x1115	2227x389x1321
Ecrã	85" / 215 cm	100" / 223,5 cm
Resolução do ecrã	3840 x 2160	3840 x 2160

14.1 Restrições por país

Destinado apenas a utilização em interiores.

AT	SER	BG	CH	CY	CZ	DE	DK	EE	ES	FI	FR
GR	RH	HU	IE	IS	TI	LI	LT	LU	LV	MT	NL
NÃO	PL	PT	RO	SI	SK	SE	TR		(NI)		

14.2 Licenças

Sujeito a alterações. Em consequência da investigação e desenvolvimento contínuos, as especificações técnicas, o design e o aspeto dos produtos podem sofrer alterações. Google TV é o nome da experiência de software deste dispositivo e uma marca registada da Google LLC. Google, YouTube, Google Cast e YouTube Music são marcas comerciais da Google LLC. O Google Assistant não está disponível em determinados idiomas e países. A disponibilidade dos serviços varia consoante o país e o idioma. Netflix é uma marca registada da Netflix, Inc. É necessário ser membro do serviço de streaming Netflix. A disponibilidade de 4K Ultra HD está sujeita ao seu plano de subscrição, serviço de Internet, capacidades do dispositivo e disponibilidade de conteúdos. www.netflix.com/TermsOfUse. Apple TV é uma marca comercial da Apple Inc., registada nos EUA e noutros países e regiões. Wi-Fi é uma marca comercial registada da Wi-Fi Alliance®. Os termos HDMI e HDMI High-Definition Multimedia Interface, e o logótipo HDMI são marcas comerciais ou marcas registadas da HDMI Licensing Administrator, Inc. nos Estados Unidos e noutros países. Dolby, Dolby Vision, Dolby Atmos, Dolby Audio e o símbolo do duplo D são marcas comerciais da Dolby Laboratories Licensing Corporation. Fabricado sob licença da Dolby Laboratories. Trabalhos confidenciais não publicados. Direitos de autor © 1992-2025 Dolby Laboratories. Todos os outros produtos, serviços, empresas, marcas comerciais, nomes comerciais ou de produtos e logótipos aqui referidos são propriedade dos respectivos proprietários. Todos os direitos reservados. ©2025 StreamView GmbH, Franz-Josefs-Kai 1, 1010 Viena, Áustria. Este produto foi fabricado e vendido sob a responsabilidade da StreamView GmbH. THOMSON e o logótipo THOMSON são marcas comerciais utilizadas sob licença pela StreamView GmbH - mais informações em www.thomson-brand.com.